



ÉLECTRICITÉ 12-24V

ÉLECTRICITÉ 12-24 V

PRISE - SOCLE - FICHE

Prise 3 plots femelle plastique 2 points de fixation



2 points de fixation.

| Réf. | Conditionnement |
|-------|-----------------|
| 16440 | vrac |



Prise 3 plots femelle plastique 4 points de fixation



4 points de fixation.

| Réf. | Conditionnement |
|-------|-----------------|
| 16444 | vrac |
| 16445 | blister |



Fiche 3 plots mâle plastique avec capuchon



Avec capuchon.

| Réf. | Conditionnement |
|-------|-----------------|
| 16446 | vrac |
| 16447 | blister |



Socket femelle plastique compacte 7 plots



7 plots.

| Réf. | Conditionnement |
|-------|-----------------|
| 17124 | vrac |
| 16125 | blister |



Socket femelle métallique compact 7 plots



7 plots

| Réf. | Conditionnement |
|-------|-----------------|
| 17111 | vrac |
| 16113 | blister |



Capuchon d'étanchéité pour socle femelle compact



Pour réf. 17111-16113-17124-16125. Capuchon d'étanchéité universel.



| Réf. | Conditionnement |
|-------|------------------------|
| 17123 | sachet |
| 16020 | blister NOUVEAU |



Socket femelle plastique ronde 7 plots



7 plots.

| Réf. | Conditionnement |
|-------|-----------------|
| 16124 | vrac |



Socket femelle métallique rond 7 plots



7 plots

| Réf. | Conditionnement |
|-------|-----------------|
| 16111 | vrac |



Capuchon d'étanchéité pour socle femelle rond



Pour réf. 16111-16124. Capuchon d'étanchéité universel.



| Réf. | Conditionnement |
|-------|------------------------|
| 16151 | vrac |
| 16015 | blister NOUVEAU |



Fiche mâle plastique 7 plots



7 plots.

| Réf. | Conditionnement |
|-------|-----------------|
| 16122 | vrac |
| 16123 | blister |



Fiche mâle métallique 7 plots



7 plots.

| Réf. | Conditionnement |
|-------|-----------------|
| 16110 | vrac |
| 16112 | blister |



Fiche femelle plastique 7 plots avec clapet



7 plots

| Réf. | Conditionnement |
|-------|-----------------|
| 16115 | vrac |
| 16114 | blister |



Socle femelle plastique compact 13 plots



| Réf. | Conditionnement |
|-------|-----------------|
| 17636 | vrac |
| 17637 | blister |



Fiche mâle plastique 13 plots



| Réf. | Conditionnement |
|-------|-----------------|
| 17638 | vrac |
| 17639 | blister |



Adaptateur compact 7 plots mâles/13 plots femelles



13 plots femelles.
7 plots mâles.

| Réf. | Conditionnement |
|-------|-----------------|
| 17616 | vrac |
| 19062 | blister |



Faisceaux d'attaches 7 plots

Pour remorque ou caravane.
Socle femelle plastique câblé.

| Réf. | Conditionnement |
|-------|-----------------|
| 16120 | vrac |
| 19008 | blister |



Adaptateur 13 plots mâles/7 plots femelles



13 plots mâles.
7 plots femelles.
Pour véhicules allemands.

| Réf. | Conditionnement |
|-------|-----------------|
| 17615 | vrac |
| 19061 | blister |



Faisceau d'attache 13 plots

Pour attelage 13 plots
En sachet.

Composition :
- 1 socle plastique 13 plots.
- 1 capuchon d'étanchéité.
- 7 connecteurs rapides bleus.
- 2 cosses à œil 6mm isolées à sertir.
- 1 porte fusible avec fusible 8A.
- 3 vis de fixation
- 1 faisceau de câble.

| Réf. | Conditionnement |
|-------|-----------------|
| 16128 | sachet |



Rallonge de rampes d'éclairage 7,50m 5 fils 7 plots

Câble Lg 7,50M.
Prise Mâle et Femelle 7 plots.

| Réf. | | Conditionnement |
|-------|--------|-----------------|
| 16117 | 5 fils | vrac |
| 16070 | 5 fils | blister |

NOUVEAU



Rallonge de rampes d'éclairage 7,50m 7 fils 7 plots

Câble Lg 7,50M.
Prise Mâle et Femelle 7 plots.

| Réf. | | Conditionnement |
|-------|--------|-----------------|
| 16100 | 7 fils | vrac |
| 16071 | 7 fils | blister |

NOUVEAU



Rallonge de rampe d'éclairage spirale 5m 5 fils 7 plots mâle-mâle

Câble Lg 5,00m.
Câble 5 fils.
Prise 7 plots.

| Réf. | | Conditionnement |
|-------|------------|-----------------|
| 16121 | Mâle/Mâle. | vrac |
| 19009 | Mâle/Mâle. | blister |



Rallonge de rampe d'éclairage spirale 5m 5 fils 7 plots mâle/femelle

Câble Lg 5,00m.
Câble 5 fils.
Prise 7 plots.

| Réf. | | Conditionnement |
|-------|---------------|-----------------|
| 16118 | Mâle/Femelle. | vrac |
| 19007 | Mâle/Femelle. | blister |



Rallonge de rampe d'éclairage spirale 7,50m 7 fils 7 plots mâle/mâle

Câble Lg 7,50 M.
Câble 7 fils - Prise 7 plots.

| Réf. | | Conditionnement |
|-------|------------|-----------------|
| 16102 | Mâle/Mâle. | vrac |
| 16069 | Mâle/Mâle. | blister |



Rallonge de rampe d'éclairage spirale 7,50m 7 fils 7 plots mâle/femelle

Câble Lg 7,50 M.
Câble 7 fils - Prise 7 plots.

| Réf. | | Conditionnement |
|-------|---------------|-----------------|
| 16101 | Mâle/Femelle. | vrac |
| 16068 | Mâle/Femelle. | blister |



Fiche métallique 7 plots 24V

7 broches - Connexion à vis.

| Réf. | | Conditionnement |
|-------|-----------|------------------------|
| 16029 | Version N | blister |
| 17612 | Version N | vrac |
| 16024 | Version S | blister NOUVEAU |
| 17611 | Version S | vrac NOUVEAU |



Réf. 16029/ 17612



Réf. 16024/ 17611



Abaisseur de tension 7 plots 24/12V type N

Permet l'utilisation d'une remorque 12V reliée au véhicule tracteur 24V équipé ou non du multiplexage (ex : remorque de chantier, bétonnière, porte bateaux, compresseur, domaine du BTP, service de secours, gendarmerie/armée etc...).
Sortie : Socle - 7 broches 12 V.
Entrée : Fiche - 7 broches version N 24 V.

Réf. 17680



Socle femelle métallique 7 plots 24V

7 broches - Connexion à vis.

| Réf. | | Conditionnement |
|-------|-----------|------------------------|
| 16040 | Version S | blister |
| 17614 | Version N | vrac |
| 16067 | Version N | blister NOUVEAU |
| 17613 | Version S | vrac NOUVEAU |



Réf. 16067/ 17613



Réf. 16040/ 17614



Abaisseur de tension 7 plots 24/12V

Permet l'utilisation d'une remorque 12V reliée au véhicule tracteur 24V équipé ou non du multiplexage.
Sortie : Socle - 7 broches 12 V.
Entrée : Fiche - 7 broches 24 V.

Réf. 17681



INFO

Pour le domaine agricole (ex : 4x4...).

Interrupteur à levier métallique 2 positions

12V.
2 positions.
Ø11,7mm
25A
2 bornes

| Réf. | Conditionnement |
|--------------|-----------------|
| 04257 | vrac |
| 04261 | blister |



Interrupteur à levier métallique 2 positions avec capuchon étanche

12V.
2 positions.
Avec capuchon étanche.
Ø11,7mm
25A
2 bornes

| Réf. | Conditionnement |
|--------------|-----------------|
| 04258 | vrac |
| 04262 | blister |



Interrupteur à levier métallique lumineux 2 positions

12V.
2 positions.
Ø 11,7mm
20A
3 bornes

| Réf. | Conditionnement |
|--------------|-----------------|
| 04263 | vrac |
| 19080 | blister |



Interrupteur à levier métallique 3 positions

12V.
ON OFF ON
3 positions.
Ø11,7mm
15A
3 bornes

| Réf. | Conditionnement |
|--------------|-----------------|
| 04264 | vrac |
| 04265 | blister |



Interrupteur à levier métallique 3 positions avec capuchon étanche

12V.
ON OFF ON
3 positions.
Avec capuchon étanche.
Ø11,7mm
3 bornes

| Réf. | Conditionnement |
|--------------|-----------------|
| 04267 | vrac |
| 04268 | blister |



Interrupteur à bascule 2 positions avec voyant

12V.
2 positions.
Avec témoin lumineux.
3 bornes
Longueur : 36,5mm
Largeur : 20,8mm

| Réf. | Conditionnement |
|--------------|-----------------|
| 04266 | vrac |
| 19079 | blister |



Interrupteur à tirer avec voyant

12V.
Avec voyant.
Ø 11,7mm
2 bornes

| Réf. | Conditionnement |
|--------------|-----------------|
| 04256 | vrac |
| 04260 | blister |



Bouton poussoir avec capuchon étanche

12V.
Avec capuchon étanche.
Ø 22,2mm.
2 bornes à visser.

| Réf. | Conditionnement |
|--------------|-----------------|
| 04269 | vrac |
| 19078 | blister |



Interrupteur à tirer 2 bornes à visser

12V.
Hauteur 57,5mm
Ø 8,2mm
10A
2 bornes
Connexions à visser

| Réf. | Conditionnement |
|--------------|-----------------|
| 16735 | blister |



Voyant rond illuminé avec ampoule wedge

12V.
Diamètre 16mm
2 bornes
Connexion à vis

| Réf. | Couleur | Conditionnement |
|-------|---------|-----------------|
| 16737 | Rouge | blister |
| 16738 | Vert | blister |



Livré avec une lampe wedge 1,2W

Voyant rond illuminé avec ampoule LED

12V.
Diamètre 17,2mm.
2 bornes.

| Réf. | Couleur | Conditionnement |
|-------|---------|-----------------|
| 16740 | Rouge | vrac |
| 16741 | Vert | vrac |



Prixe allume-cigare double fonction

Double fonction.
12V.

| Réf. | Conditionnement |
|-------|-----------------|
| 16340 | vrac |
| 16393 | blister |



Chargeur allume cigare double sortie USB 2x1A - blister

Chargeur voiture.
Charge simultanément 2 appareils alimentés par prise USB.
Témoin lumineux (LED) de charge.
2 sorties de 1 A.
Fonctionne sur prise allume-cigare 12V ou 24V.

| Réf. | Conditionnement |
|-------|-----------------|
| 03000 | blister |



Cordon spirale avec prise allume-cigare pour gyrophare

12V.

| Réf. | Longueur | Conditionnement |
|-------|----------|-----------------|
| 16338 | 3m | vrac |
| 16339 | 7,50m | vrac |



Kit branchement pour gyrophare - blister

Composition:
- 5m câble noir 1mm²
- 1 interrupteur 12V à tirer avec voyant
- 4 cosses fendues en laiton

| Réf. | Conditionnement |
|-------|-----------------|
| 16309 | blister |



Prixe femelle tableau de bord plastique

12V
PVC
Tableau de bord
2 plots
Avec bague

| Réf. | Conditionnement |
|-------|-----------------|
| 16341 | vrac |
| 16394 | blister |



Prixe femelle tableau de bord laiton avec capuchon étanche

12V.
Laiton.
Tableau de bord.
2 plots.
Avec capuchon étanche et bague de serrage.

| Réf. | Conditionnement |
|-------|-----------------|
| 16389 | vrac |
| 16342 | blister |



Prixe femelle tableau de bord laiton

12V.
2 plots.
Avec bague de serrage.

| Réf. | Conditionnement |
|-------|-----------------|
| 17366 | vrac |



Commutateur de clignotant universel 3 positions - blister



(Fiat, Massey Ferguson...)
6 bornes.
Ø M14
3 positions.
Encastrement 14x12,5mm

| Réf. | Conditionnement |
|-------|-----------------|
| 16159 | blister |



Commutateur de démarrage universel 4 positions avec 2 clés



Type universel.
4 bornes.
4 positions.
Avec 2 clés.
Ø13mm.

| Réf. | Conditionnement |
|-------|-----------------|
| 16742 | boite |



Commutateur de démarrage et d'allumage universel 5 positions avec 2 clés - blister



Avec préchauffage.
4 bornes.
Ø16mm.
5 positions "Type MF".
Avec 2 clés.

| Réf. | Conditionnement |
|-------|-----------------|
| 16167 | blister |



Commutateur de démarrage type 1177 5 positions avec 2 clés

Avec capuchon + 2 clés.
10 bornes.
Ø55mm.
5 positions.
IP64.

| Réf. | Conditionnement |
|-------|-----------------|
| 16743 | carton |



INFO

Adaptable :
MERIT 330262
Case-IH 1987424
Manitou
JCB
Linde
Deutz-Fahr

Centrale clignotante 3 bornes 12V 240W - blister



Modèle court.
Avec support métallique.
3 bornes.
240W
25A-10 lampes.

| Réf. | Conditionnement |
|-------|-----------------|
| 16730 | blister |

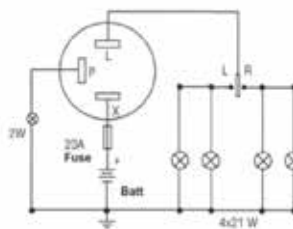

Relais 4 bornes 30A 12V - blister

12V 30A.
4 bornes.

| Réf. | Conditionnement |
|-------|-----------------|
| 17068 | blister |



Relais 5 bornes 30A 12V - blister

12V 30A.
5 bornes.

| Réf. | Conditionnement |
|-------|-----------------|
| 16061 | blister |



Centrale clignotante 3 bornes 12V 92W - blister

12V 42-92W.
3 bornes.
Avec témoin de défaillance des lampes.
2 (4) x 21W

| Réf. | Conditionnement |
|-------|-----------------|
| 16065 | blister |



Fils de câblage souple 0,75mm² - 25m

Câble H05V-K - EN60228
300/500V
Norme H05/07VK.

| Réf. | Couleur | Longueur | Section |
|-------|---------|----------|----------------------|
| 16697 | Noir | 25m | 0,75 mm ² |
| 16698 | Rouge | 25m | 0,75 mm ² |
| 16699 | Bleu | 25m | 0,75 mm ² |
| 16700 | Vert | 25m | 0,75 mm ² |



Fils de câblage souple 1.5mm² - 25m

Câble H07V-K - EN60228
450/750V
Norme H05/07VK.

| Réf. | Couleur | Longueur | Section |
|-------|---------|----------|---------------------|
| 16702 | Noir | 25m | 1,5 mm ² |
| 16706 | Rouge | 25m | 1,5 mm ² |
| 16710 | Bleu | 25m | 1,5 mm ² |
| 16714 | Vert | 25m | 1,5 mm ² |



Fils de câblage souple 2.5mm² - 25m

Câble H07V-K - EN60228
450/750V
Norme H05/07VK.

| Réf. | Couleur | Longueur | Section |
|-------|---------|----------|---------------------|
| 16725 | Noir | 25m | 2,5 mm ² |
| 16726 | Rouge | 25m | 2,5 mm ² |
| 16727 | Bleu | 25m | 2,5 mm ² |
| 16728 | Vert | 25m | 2,5 mm ² |



Pince à dénuder 180mm automatique ergonomique bi- matière

Pour un dénudage rapide et précis, même à des endroits difficilement accessibles.
Pas de réglage de la section nécessaire.
Coupe fil intégré.
Corps de pince en polyamide renforcé par fibre de verre.
Lame de dénudage spécialement trempée.

| Réf. | Longueur |
|-------|----------|
| 13658 | 180mm |



Pince à sertir 240mm cosse isolée et non isolée bi-matière



Pour couper et dénuder des câbles et sertir les cosses isolées et non isolées.

| Conditionnement | | vrac |
|-----------------|-------------------------|-------|
| Longueur | Section | |
| 240mm | 0,75 à 6mm ² | 12143 |



Câble multi-conducteur H05VVF - Gris

En couronne.
Gris.
48V - isolant PVC.
Câble H05VVF.
Souple, conforme à la norme automobile NFR13413.

| Réf. | Longueur | Section |
|-------|----------|-------------------------|
| 16250 | 25m | 2 x 1 mm ² |
| 16252 | 50m | 2 x 1 mm ² |
| 16253 | 25m | 2 x 1,5 mm ² |
| 16254 | 50m | 2 x 1,5 mm ² |
| 16255 | 25m | 3 x 1 mm ² |
| 16257 | 50m | 3 x 1 mm ² |
| 16258 | 25m | 3 x 1,5 mm ² |
| 16260 | 50m | 3 x 1,5 mm ² |
| 16182 | 25m | 5 x 1,5 mm ² |
| 16289 | 50m | 5 x 1,5 mm ² |
| 16183 | 25m | 7 x 1 mm ² |
| 16291 | 50m | 7 x 1 mm ² |
| 16181 | 25m | 7 x 1,5 mm ² |
| 16282 | 50m | 7 x 1,5 mm ² |



Câble multi-conducteur H05VVF - Gris

NOUVEAU

En bobinot.
Gris.
48V - isolant PVC.
Câble H05VVF.
Souple, conforme à la norme automobile NFR13413.

| Réf. | Longueur | Section |
|-------|----------|-------------------------|
| 16240 | 60m | 2 x 1 mm ² |
| 16245 | 60m | 2 x 1,5 mm ² |
| 16247 | 45m | 3 x 1 mm ² |
| 16262 | 45m | 3 x 1,5 mm ² |
| 16264 | 35m | 5 x 1,5 mm ² |
| 16266 | 30m | 7 x 1 mm ² |
| 16268 | 30m | 7 x 1,5 mm ² |



Câble multi-conducteur ADR - Noir

NOUVEAU

En bobinot.
Noir.
Homologués ISO 6722 nouvelle norme automobile ADR RTMDR (NFR 13413) transports de produits dangereux
Ame souple en cuivre rouge, enveloppe et gaine en polychlorure de vinyle.

| Réf. | Longueur | Section |
|-------|----------|-------------------------|
| 16490 | 60m | 2 x 1 mm ² |
| 16491 | 60m | 2 x 1,5 mm ² |
| 16492 | 45m | 3 x 1 mm ² |
| 16493 | 45m | 3 x 1,5 mm ² |
| 16494 | 35m | 5 x 1,5 mm ² |
| 16496 | 30m | 7 x 1 mm ² |
| 16497 | 30m | 7 x 1,5 mm ² |



Câble multi-conducteur ADR noir - 25m

En couronne.
Noir.
Homologués ISO 6722 nouvelle norme automobile ADR RTMDR (NFR 13413) transports de produits dangereux
Ame souple en cuivre rouge, enveloppe et gaine en polychlorure de vinyle.

| Réf. | Longueur | Section |
|-------|----------|--------------------------|
| 16482 | 25m | 2 x 0,75 mm ² |
| 16483 | 25m | 2 x 1 mm ² |
| 16484 | 25m | 2 x 1,5 mm ² |
| 16485 | 25m | 3 x 1,0 mm ² |
| 16486 | 25m | 3 x 1,5 mm ² |
| 16487 | 25m | 5 x 1,5 mm ² |
| 16488 | 25m | 7 x 1 mm ² |
| 16489 | 25m | 7 x 1,5 mm ² |



Présentoir métallique pour bobinot de câble

NOUVEAU

Pour 1 bobinot.
A poser sur un comptoir ou au sol.

Réf. 16480



Pince coupante 160mm bi-matière

DIN ISO 5749.
Poignée ergonomique bi-matière.
Finition brunie.
Acier trempé.



| Réf. | 13743 |
|------------------|-------|
| Longueur | 160mm |
| Ø du fil d'acier | 2mm |
| Ø du fil clou | 2,8mm |
| Conditionnement | carte |



ÉLECTRICITÉ 12-24 V

GAINE - OEILLET PASSE-CÂBLE/PASSE-FILS

Gaine annelée fendue

En polypropylène.
Noire.
Température de service de -40°C à 135°C.
Haute résistance.
Excellente résistance chimique.

| Réf. | Ø extérieur | Ø intérieur | Épaisseur | Longueur |
|-------|-------------|-------------|-----------|----------|
| 02700 | 9mm | 6mm | 0,25mm | 10m |
| 17582 | 9mm | 6mm | 0,25mm | 25m |
| 02701 | 13mm | 9mm | 0,25mm | 10m |
| 17583 | 13mm | 9mm | 0,25mm | 25m |
| 02702 | 17mm | 13mm | 0,27mm | 10m |
| 17585 | 17mm | 13mm | 0,27mm | 25m |
| 02703 | 20mm | 16mm | 0,27mm | 10m |
| 02705 | 20mm | 16mm | 0,27mm | 25m |



SODELEC

Gaine spiralisée

En nylon.
Noire.
En sachet.

| Réf. | Ø extérieur | Ø intérieur | Longueur |
|-------|-------------|-------------|----------|
| 02810 | 8mm | 6,7mm | 10m |
| 02811 | 8mm | 6,7mm | 50m |
| 02812 | 10mm | 8,7mm | 10m |
| 02813 | 10mm | 8,7mm | 50m |



SODELEC

NOUVEAU

Gaine extensible tressée

En polyester.
Noire.
Température de service de -50° à +150°C.
Combustion retardée.

INFO

Boîtes compatibles avec le présentoir réf. 02786.

| Réf. | Ø nominal | Ø extérieur | Ø intérieur | Longueur | Conditionnement |
|-------|-----------|-------------|-------------|----------|-----------------|
| 02800 | 3mm | 6mm | 1mm | 2m | blister |
| 02805 | 3mm | 6mm | 1mm | 10m | boite |
| 02801 | 6mm | 9mm | 3mm | 2m | blister |
| 02806 | 6mm | 9mm | 3mm | 10m | boite |
| 02802 | 8mm | 16mm | 5mm | 2m | blister |
| 02807 | 8mm | 16mm | 5mm | 10m | boite |
| 02803 | 10mm | 19mm | 7mm | 2m | blister |
| 02808 | 10mm | 19mm | 7mm | 10m | boite |
| 02804 | 20mm | 30mm | 14mm | 2m | blister |
| 02809 | 20mm | 30mm | 14mm | 10m | boite |



SODELEC



Oeillet passe-câble/passe-fils en caoutchouc - coffret 210 pc

Oeillets caoutchouc
210 Pièces

Réf. 17978

Composition :

| Ø max du câble | Ø mini du perçage de tôle | Ø max de l'oeillet | gorge | Quantité |
|----------------|---------------------------|--------------------|-------|----------|
| 3,2mm | 6,4mm | 7,9mm | 1,5mm | 50pcs |
| 4,7mm | 8mm | 11,5mm | 1,5mm | 50pcs |
| 6,4mm | 9,6mm | 13,2mm | 1,5mm | 35pcs |
| 7,6mm | 11,1mm | 14,9mm | 1,5mm | 25pcs |
| 9,5mm | 12,7mm | 14,9mm | 1,5mm | 20pcs |
| 12,7mm | 15,9mm | 20,4mm | 1,5mm | 10pcs |
| 9,9mm | 16,7mm | 21,4mm | 3mm | 10pcs |
| 15,9mm | 22,2mm | 27,8mm | 1,5mm | 5pcs |
| 17,5mm | 25,4mm | 33mm | 1,5mm | 5pcs |



210 pièces

Gaine thermorétractable 2:1 - boîte



Gaines en polyoléfine irradié, très flexibles, auto-extinguibles qui répondent aux spécifications industrielles.

Noire.

Rétreint 2:1

Température de service : -65° à +200°C.

Excellente résistance aux huiles, à l'abrasion et aux fluides hydrauliques.

Combustion retardée.

En boîte distributrice.

2:1

| Réf. | Ø avant rétreint | Ø après rétreint | Longueur |
|-------|------------------|------------------|----------|
| 02790 | 1,6mm | 0,8mm | 15m |
| 02791 | 2,4mm | 1,2mm | 15m |
| 16749 | 3,2mm | 1,6mm | 15m |
| 16790 | 4,8mm | 2,4mm | 8m |
| 16792 | 6,4mm | 3,2mm | 8m |
| 16794 | 9,5mm | 4,8mm | 6m |
| 16791 | 12,7mm | 6,4mm | 6m |
| 02792 | 19mm | 9,5mm | 5m |
| 02793 | 25,4mm | 12,7mm | 5m |



Gaine thermorétractable 2:1 présentoir métallique de 6 boîtes



Gaines en polyoléfine irradié, très flexibles, auto-extinguibles qui répondent aux spécifications industrielles.

Rétreint 2:1.

Composition :

-1 gaine Ø3,2mm Longueur 15m (réf.16749)

-1 gaine Ø4,8mm Longueur 9m (réf.16790)

-1 gaine Ø6,4mm Longueur 8m (réf.16792)

-1 gaine Ø9,5mm Longueur 6m (réf.16794)

-1 gaine Ø12,7mm Longueur 6m (réf.16791)

-1 gaine Ø19mm Longueur 5m (réf.02792)

2:1

Réf. 02794



Gaine thermorétractable 3:1 - boîte



Gaines en polyoléfine irradié, très flexibles, auto-extinguibles qui répondent aux spécifications industrielles.

Avec colle pour plus d'étanchéité et protection anti-moisissures.

Rétreint 3:1.

Température de service : -55° à +125°C.

Combustion retardée.

Noire.

En boîte distributrice.

3:1

| Réf. | Ø avant rétreint | Ø après rétreint | Longueur |
|-------|------------------|------------------|----------|
| 18106 | 3,2mm | 1mm | 10m |
| 18107 | 6mm | 2mm | 5m |
| 18108 | 9,5mm | 3,2mm | 5m |
| 18109 | 12,7mm | 4,2mm | 5m |
| 18111 | 19,1mm | 6,3mm | 4m |
| 02787 | 25,4mm | 8,5mm | 3m |

LES +
→ Étanche



Gaine thermorétractable 3:1 présentoir métallique de 6 boîtes



Gaines en polyoléfine irradié, très flexibles, auto-extinguibles qui répondent aux spécifications industrielles.

Avec colle pour plus d'étanchéité et protection anti-moisissures.

Rétreint 3:1.

Température de service : -55° à +125°C.

Combustion retardée.

Noire.

Composition :

-1 gaine Ø3,2mm Longueur 10m (réf.18106)

-1 gaine Ø6mm Longueur 5m (réf.18107)

-1 gaine Ø9,5mm Longueur 5m (réf.18108)

-1 gaine Ø12,7mm Longueur 5m (réf.18109)

-1 gaine Ø19,1mm Longueur 4m (réf.18111)

-1 gaine Ø25,4mm Longueur 3m (réf.02787)

3:1

Réf. 02788



Gaine thermorétractable 100mm 2:1 - manchons

Rétreint 2:1
Longueur 100mm.
110°C.
Noire.
Avec colle pour plus d'étanchéité.

2:1

| Réf. | | Ø avant rétreint |
|-------|------|------------------|
| 16715 | x 25 | 4,8mm |
| 16716 | x 20 | 6,4mm |
| 16717 | x 15 | 9,5mm |
| 16718 | x 8 | 12,7mm |



Gaine thermorétractable 100mm 3:1 - manchons

Rétreint 3:1.
110°C.
Noire.
Longueur 100mm.
Avec colle pour plus d'étanchéité.

3:1

| Réf. | | Ø avant rétreint |
|-------|------|------------------|
| 18100 | x 25 | 3mm |
| 18101 | x 25 | 4,5mm |
| 18102 | x 20 | 6mm |
| 18103 | x 15 | 9mm |
| 18104 | x 8 | 12mm |
| 18105 | x 8 | 18mm |

LES +
→ Etanche



Gaine thermorétractable 8 barres de 4,8 à 12,7mm 1,22m 2:1

2:1

Sachet de 8 barres de 1m22.
Rétreint 2:1
Noire.
Composition :
- 2 barres Ø4,8mm
- 2 barres Ø6,4mm
- 2 barres Ø9,5mm
- 2 barres Ø12,7mm

Réf. 16795



Ruban thermorétractable 20mm 50m 3:1

Rétreint 3:1
110°C.
Noir.
20mmx50m
Avec colle pour plus d'étanchéité.

Réf. 18110

3:1



Présentoir métallique vide pour 6 boîtes de gaines thermorétractables

SODELEC

Présentoir pour 6 boîtes de gaines.

| Réf. | Dimensions |
|-------|------------|
| 02786 | 18x26x31cm |



Gainé thermorétractable 100mm 2:1 noire - Coffret de 100 pc

Longueur de gainé : 100mm

Noir

Rétreint 2:1

Composition :

- 30 gainés Ø 1,6mm avant rétreint Ø 0,8mm après rétreint
- 30 gainés Ø 2,4mm avant rétreint Ø 1,2mm après rétreint
- 20 gainés Ø 4,8mm avant rétreint Ø 2,4mm après rétreint
- 10 gainés Ø 6,4mm avant rétreint Ø 3,2mm après rétreint
- 6 gainés Ø 9,5mm avant rétreint Ø 4,8mm après rétreint
- 4 gainés Ø 12,7mm avant rétreint Ø 6,4mm après rétreint

Réf. 02781



2:1

Gainé thermorétractable 2:1 noire - Coffret de 127pc

Noir

Rétreint 2:1

Avec colle.

Étanche.

Composition :

- 30 gainés 40 mm Ø 2mm avant rétreint Ø1mm après rétreint
- 25 gainés 40 mm Ø 2,5mm avant rétreint Ø1,25mm après rétreint
- 20 gainés 40 mm Ø 3,5mm avant rétreint Ø1,75mm après rétreint
- 20 gainés 40 mm Ø 5mm avant rétreint Ø2,5mm après rétreint
- 16 gainés 80 mm Ø 7mm avant rétreint Ø3,5mm après rétreint
- 8 gainés 80 mm Ø 10mm avant rétreint Ø5mm après rétreint
- 8 gainés 85 mm Ø 13mm avant rétreint Ø6,5mm après rétreint

Réf. 14109



2:1



Gainé thermorétractable 100mm 2:1 noire - Coffret de 170 pc

Longueur de gainé : 100mm

Noir

Rétreint 2:1

Composition :

- 60 gainés Ø 1,2mm avant rétreint Ø 0,6mm après rétreint
- 40 gainés Ø 2,4mm avant rétreint Ø 1,2mm après rétreint
- 30 gainés Ø 3,2mm avant rétreint Ø 1,6mm après rétreint
- 30 gainés Ø 4,8mm avant rétreint Ø 2,4mm après rétreint
- 10 gainés Ø 6,4mm avant rétreint Ø 3,2mm après rétreint
- 10 gainés Ø 9,5mm avant rétreint Ø 4,8mm après rétreint

Réf. 02782



2:1

Gainé thermorétractable 100mm 3:1 noire - Coffret de 87 pc

Longueur de gainé : 100mm

Noir

Rétreint 3:1

Avec colle

Étanche

Composition :

- 30 gainés Ø 2,4mm avant rétreint Ø 0,8mm après rétreint
- 21 gainés Ø 3,2mm avant rétreint Ø 1mm après rétreint
- 15 gainés Ø 4,8mm avant rétreint Ø 1,6mm après rétreint
- 12 gainés Ø 6,4mm avant rétreint Ø 2mm après rétreint
- 6 gainés Ø 9,5mm avant rétreint Ø 3mm après rétreint
- 3 gainés Ø 12,7mm avant rétreint Ø 4mm après rétreint

Réf. 02785



3:1



Gaine thermorétractable 2:1 multicolore et connexion étanche - Coffret de 163 pc

Gaines thermorétractables + connexions étanches.

Multicolore : noir, rouge, vert.

Rétreint 2:1

Composition :

- 2 gaines noires 180 mm Ø 19mm
- 2 gaines rouges 180 mm Ø 19mm
- 2 gaines noires 180 mm Ø 12,70mm
- 2 gaines rouges 180 mm Ø 12,70mm
- 2 gaines noires 180 mm Ø 9,50mm
- 2 gaines rouges 180 mm Ø 9,50mm
- 10 gaines noires 90 mm Ø 4,80mm
- 10 gaines rouges 90 mm Ø 4,80mm
- 6 gaines vertes 90 mm Ø 4,80mm
- 8 gaines noires 90 mm Ø 6,40mm
- 8 gaines noires 90 mm Ø 6,40mm
- 8 gaines rouges 90 mm Ø 6,40mm
- 4 gaines vertes 90 mm Ø 6,40mm
- 30 gaines noires 40 mm Ø 3,20mm
- 30 gaines rouges 40 mm Ø 3,20mm
- 12 gaines noires 40 mm Ø 4,80mm
- 12 gaines rouges 40 mm Ø 4,80mm
- 10 connexions étanches bleues
- 10 connexions étanches rouges

Ref. 16796



2:1

Gaine thermorétractable 2:1 multicolore 90mm - Coffret de 180 pc



Longueur de gaine : 90mm

Multicolore : rouge, noir, blanc, bleu, jaune

Rétreint 2:1

Composition :

- 50 gaines Ø 1,6mm avant rétreint Ø 0,8mm après rétreint (10 gaines par couleur)
- 50 gaines Ø 2,4mm avant rétreint Ø 1,2mm après rétreint (10 gaines par couleur)
- 25 gaines Ø 3,2mm avant rétreint Ø 1,6mm après rétreint (5 gaines par couleur)
- 25 gaines Ø 4,8mm avant rétreint Ø 2,4mm après rétreint (5 gaines par couleur)
- 15 gaines Ø 6,4mm avant rétreint Ø 3,2mm après rétreint (3 gaines par couleur)
- 15 gaines Ø 9,5mm avant rétreint Ø 4,8mm après rétreint (3 gaines par couleur)

Ref. 02783



2:1

Gaine thermorétractable 2:1 multicolore - Coffret de 590 pc



Multicolore : rouge, noir, blanc, bleu, jaune

Rétreint 2:1

Longueur des gaines : de 50 à 200mm

Composition :

- 100 gaines Ø 1,2mm avant rétreint Ø 0,6mm après rétreint (20 gaines par couleur)
- 100 gaines Ø 1,6mm avant rétreint Ø 0,8mm après rétreint (20 gaines par couleur)
- 100 gaines Ø 2,4mm avant rétreint Ø 1,2mm après rétreint (20 gaines par couleur)
- 100 gaines rouges Ø 3,2mm avant rétreint Ø 1,6mm après rétreint (20 gaines par couleur)
- 50 gaines rouges Ø 4,8mm avant rétreint Ø 2,4mm après rétreint (10 gaines par couleur)
- 50 gaines Ø 6,4mm avant rétreint Ø 3,2mm après rétreint (10 gaines par couleur)
- 30 gaines Ø 9,5mm avant rétreint Ø 4,8mm après rétreint (6 gaines par couleur)
- 30 gaines rouges Ø 12,7mm avant rétreint Ø 6,4mm après rétreint (6 gaines par couleur)
- 15 gaines Ø 19,1mm avant rétreint Ø 9,5mm après rétreint (3 gaines par couleur)
- 15 gaines Ø 25,4mm avant rétreint Ø 12,7mm après rétreint (3 gaines par couleur)

Ref. 02784



2:1

Connecteur étanche série DT femelle en kit

Livré complet (boîtier + verrouillage + contacts) en sachet.
Série DT - Étanche

Réf. 19501

| | x 1 | x 10 |
|----------|--------------|-----------------|
| 2 voies | 19501 | 19501.10 |
| 3 voies | 19503 | 19503.10 |
| 4 voies | 19505 | 19505.10 |
| 6 voies | 19507 | 19507.10 |
| 8 voies | 19510 | 19510.10 |
| 12 voies | 19513 | 19513.10 |

Réf. 19501

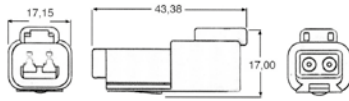

Réf. 19507

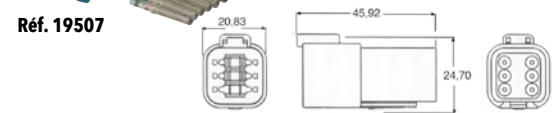

Réf. 19503

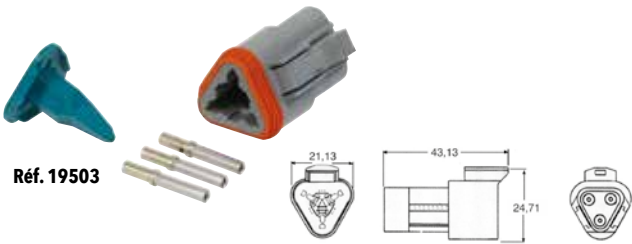

Réf. 19510

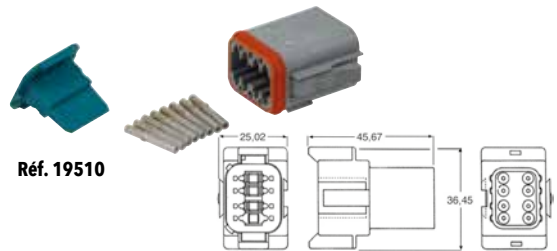

Réf. 19505

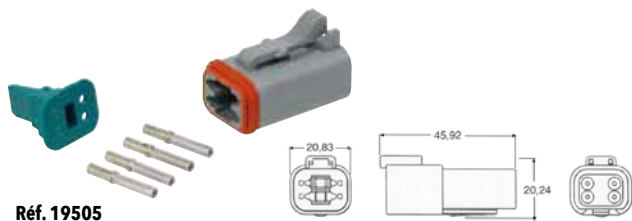

Réf. 19513

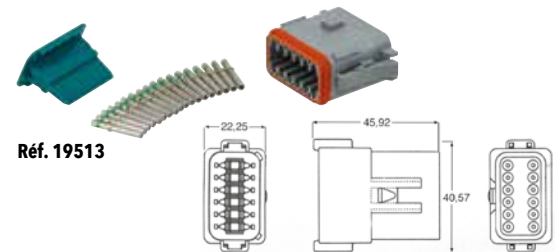

Connecteur étanche série DT mâle en kit

Livré complet (boîtier + verrouillage + contacts) en sachet.
Série DT - Étanche

Réf. 19500

| | x 1 | x 10 |
|----------|--------------|-----------------|
| 2 voies | 19500 | 19500.10 |
| 3 voies | 19502 | 19502.10 |
| 4 voies | 19504 | 19504.10 |
| 6 voies | 19506 | 19506.10 |
| 8 voies | 19509 | 19509.10 |
| 12 voies | 19511 | 19511.10 |

Réf. 19500

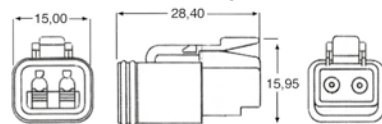

Réf. 19506

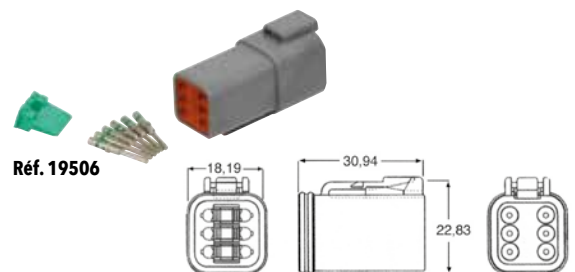

Réf. 19502

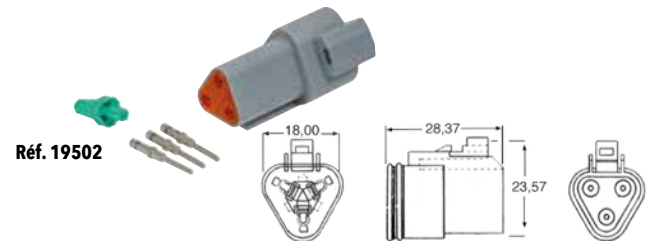

Réf. 19509

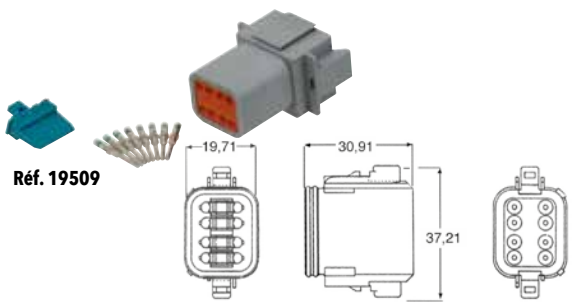

Réf. 19504

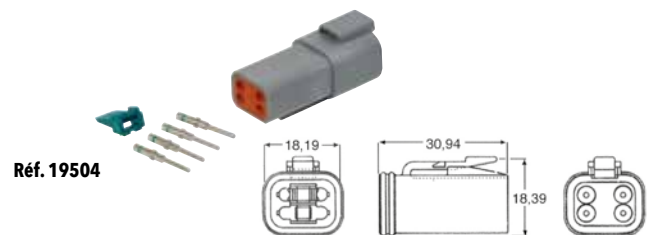

Réf. 19511

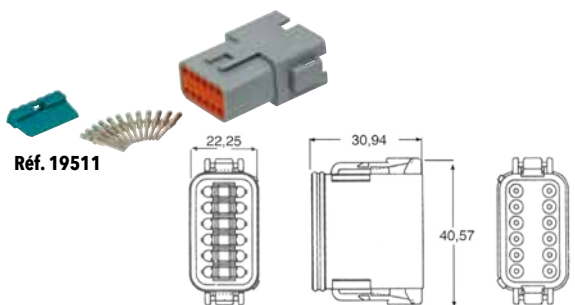

ÉLECTRICITÉ 12-24 V

CONNECTEUR ÉTANCHE ET FICHE MÂLE / FEMELLE

Connecteur étanche

Série 1,5 mm (vides)

| Réf. | | |
|-------|------|----------------------------|
| 17314 | x 10 | Pour fiche mâle 1 plot |
| 17316 | x 10 | Pour fiche femelle 1 plot |
| 17317 | x 10 | Pour fiche mâle 2 plots |
| 17319 | x 10 | Pour fiche femelle 2 plots |
| 17301 | x 10 | Pour fiche mâle 3 plots |
| 17302 | x 10 | Pour fiche femelle 3 plots |
| 17303 | x 5 | Pour fiche mâle 4 plots |
| 17304 | x 5 | Pour fiche femelle 4 plots |
| 17305 | x 5 | Pour fiche mâle 5 plots |
| 17306 | x 5 | Pour fiche femelle 5 plots |
| 17307 | x 5 | Pour fiche mâle 6 plots |
| 17308 | x 5 | Pour fiche femelle 6 plots |



Réf. 17314



Réf. 17316



Réf. 17317



Réf. 17319



Réf. 17301



Réf. 17302



Réf. 17303



Réf. 17304



Réf. 17305



Réf. 17306



Réf. 17307



Réf. 17308

Fiche mâle pour connecteur étanche

| Réf. | | Section | Dimensions |
|-------|-------|------------------------|--------------|
| 17309 | x 100 | 0,3-0,5mm ² | 1,5x7x22,7mm |
| 17311 | x 100 | 1-1,5mm ² | 1,5x7x22,7mm |

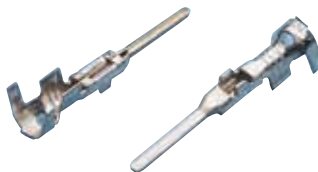

Fiche femelle pour connecteur étanche

| Réf. | | Section | Dimensions |
|-------|-------|-------------------------|--------------|
| 17312 | x 100 | 0,3-0,5 mm ² | 1,5x7x16,5mm |
| 17313 | x 100 | 1-1,5mm ² | 1,5x7x16,5mm |



Passes câble pour connecteurs étanches

| Réf. | | Couleur | Diamètre |
|-------|-------|---------|---------------|
| 17362 | x 100 | Jaune | 1,8mm à 2,4mm |
| 17363 | x 100 | Rouge | 2,5mm à 3,3mm |



Bouchon en silicone rouge pour connecteur étanche - blister de 6pc

Permet de condamner une ou plusieurs voies dans les connecteurs étanches.

| Réf. | | Conditionnement |
|-------|-----|-----------------|
| 19550 | x 6 | blister |



Connecteur électrique étanche mâle/femelle - coffret de 786pc

1 boîte organisateur avec 786 pièces.

Composition :

- 100 fiches mâles série 1.5mm (section câble 0,3-0,5mm²) pour connecteurs étanches
- 100 fiches mâles série 1.5mm (section câble 1-1,5mm²) pour connecteurs étanches
- 100 fiches femelles série 1.5mm (section câble 0,3-0,5mm²) pour connecteurs étanches
- 100 fiches femelles série 1.5mm (section câble 1-1,5mm²) pour connecteurs étanches
- 10 connecteurs étanches série 1.5mm pour fiche mâle
- 10 connecteurs étanches série 1.5mm pour fiche femelle
- 10 connecteurs étanches 1.5mm pour fiche mâle 2 plots
- 10 connecteurs étanches 1.5mm pour fiche femelle 2 plots
- 10 connecteurs étanches série 1.5mm pour fiche mâle 3 plots
- 10 connecteurs étanches série 1.5mm pour fiche femelle 3 plots
- 5 connecteurs étanches série 1.5mm pour fiche mâle 4 plots
- 5 connecteurs étanches série 1.5mm pour fiche femelle 4 plots
- 5 connecteurs étanches série 1.5mm pour fiche mâle 5 plots
- 5 connecteurs étanches série 1.5mm pour fiche femelle 5 plots
- 5 connecteurs étanches série 1.5mm pour fiche mâle 6 plots
- 5 connecteurs étanches série 1.5mm pour fiche femelle 6 plots
- 100 passe-câbles jaune 1,8 à 2,4mm
- 100 passe-câbles rouge 2,5 à 3,3mm
- 96 bouchons en silicone rouge

Réf. 17367

786 pièces

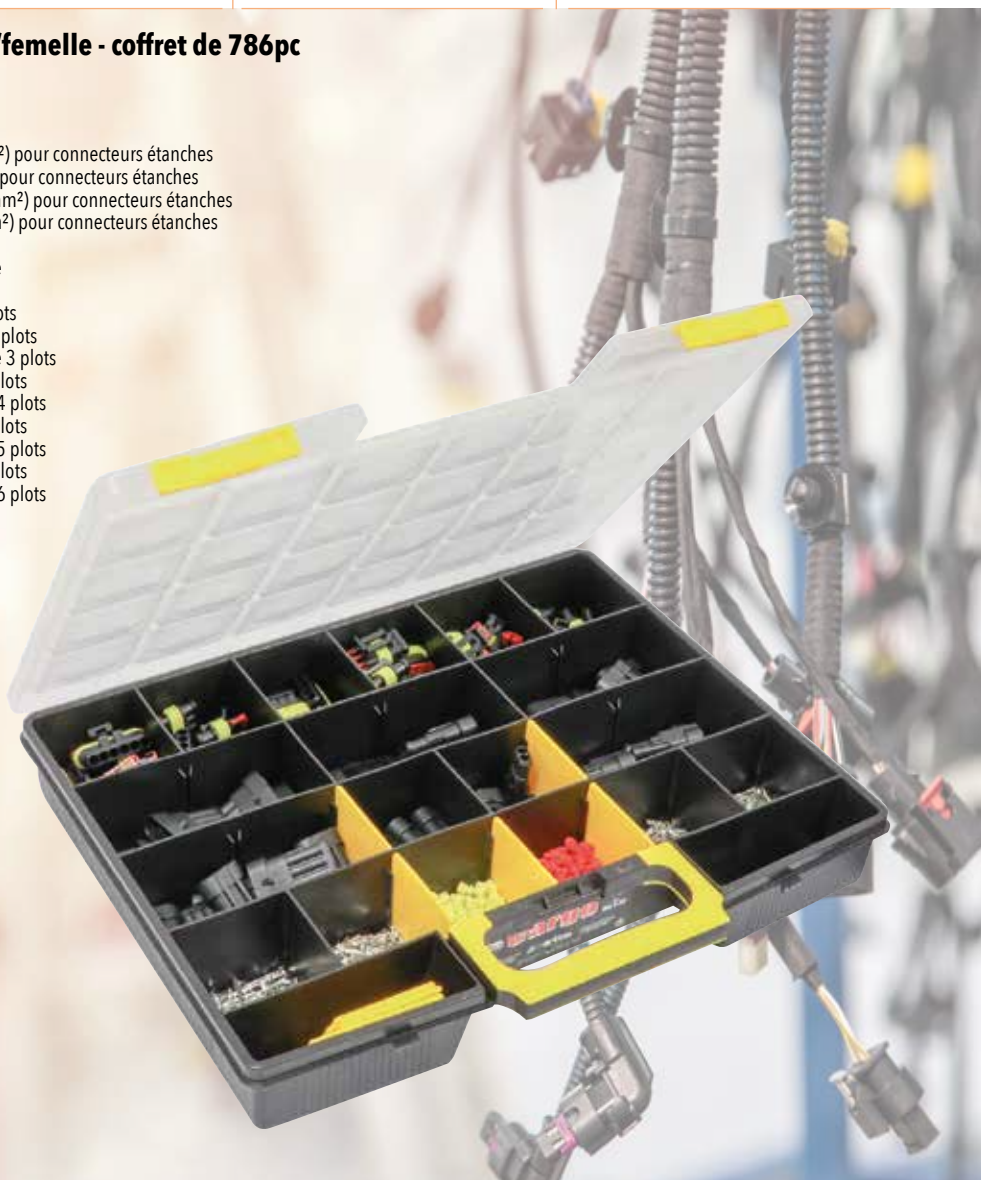

Connecteur étanche femelle complet - blister

Composition :
connecteurs étanches + fiches femelles + passe-câbles.
Série 1,5mm²
En blister.

| Réf. | |
|-------|---------|
| 17372 | 1 plot |
| 17374 | 2 plots |
| 17376 | 3 plots |
| 17379 | 4 plots |
| 17383 | 5 plots |
| 17385 | 6 plots |



Réf. 17372



Réf. 17374



Réf. 17376



Réf. 17379



Réf. 17383



Réf. 17385

Connecteur étanche mâle complet - blister

Composition :
connecteurs étanches + fiches mâles + passe-câbles.
Série 1,5mm²
En blister.

| Réf. | |
|-------|---------|
| 17371 | 1 plot |
| 17373 | 2 plots |
| 17375 | 3 plots |
| 17378 | 4 plots |
| 17382 | 5 plots |
| 17384 | 6 plots |



Réf. 17371



Réf. 17373



Réf. 17375



Réf. 17378



Réf. 17382



Réf. 17384

Caisse de service spéciale électronique auto 247pc

247 pièces

Composition :

- 5 connecteurs 2 entrées PA
- 5 connecteurs 2 entrées PA
- 3 connecteurs 3 entrées PA
- 2 connecteurs 4 entrées PA
- 2 connecteurs 5 entrées PA
- 2 connecteurs 6 entrées PA
- 2 connecteurs 7 entrées PA
- 2 capuchons caoutchouc droits
- 2 entrées 57mm
- 2 capuchons caoutchouc droits
- 2 entrées 37mm
- 2 capuchons caoutchouc coulés
- 2 entrées
- 2 capuchons caoutchouc droits
- 3 entrées 57mm
- 2 capuchons caoutchouc droits
- 7 entrées 57mm
- 100 cosses mâles
- 100 cosses femelles

Réf. 17321



INFO

Spécial injections

247 pièces



ÉLECTRICITÉ 12-24 V

COSSE PLATE

Cosse plate femelle 6,3X0.8mm - lot de 100pc

Laiton naturel.
En sachet.



| Réf. | | Dimensions | Section du câble | Conditionnement |
|-------|-------|------------|----------------------|-----------------|
| 19541 | x 100 | 6,3x0,8mm | 0,5-1mm ² | sachet |
| 19542 | x 100 | 6,3x0,8mm | 1-2,5mm ² | sachet |

Cosses plates femelles isolées



Simple sertissage

| Réf. | | Couleur | Dimensions | Section du câble | Conditionnement |
|-----------|-------|---------|------------|-------------------------|-----------------|
| 16879.100 | x 100 | Rouge | 2,8x0,5mm | 0,25 à 1mm ² | boîte PVC |
| 16817.100 | x 100 | Rouge | 4,8x0,8mm | 0,25 à 1mm ² | boîte PVC |
| 16818.100 | x 100 | Rouge | 6,3x0,8mm | 0,25 à 1mm ² | boîte PVC |
| 16820.100 | x 100 | Bleu | 4,8x0,8mm | 1 à 2,5mm ² | boîte PVC |
| 16822.100 | x 100 | Bleu | 6,3x0,8mm | 1 à 2,5mm ² | boîte PVC |
| 16824.50 | x 50 | Jaune | 6,3x0,8mm | 2,5 à 6mm ² | boîte PVC |



Réf. 16818.100

Réf. 16822.100

Réf. 16824.50

Cosses plates femelles 100% isolées



Simple sertissage

| Réf. | | Couleur | Dimensions | Section du câble | Conditionnement |
|-----------|-------|---------|--------------|-------------------------|-----------------|
| 16832.100 | x 100 | Rouge | 6,3x0,8mm | 0,25 à 1mm ² | boîte PVC |
| 16834.100 | x 100 | Bleu | 6,3x0,8mm | 1 à 2,5mm ² | boîte PVC |
| 16836.50 | x 50 | Jaune | 6,3 x 0,8 mm | 2,5 à 6mm ² | boîte PVC |



Réf. 16832.100

Réf. 16834.100

Réf. 16836.50

Cosses plates femelles isolées thermorétractables



Simple sertissage.
Rétréint 3:1.

3:1

| Réf. | | Couleur | Dimensions | Section du câble | Conditionnement |
|----------|------|---------|------------|--------------------------|-----------------|
| 02734.10 | x 10 | Rouge | 6,3x0,8mm | 0,5 à 1mm ² | sachet |
| 02734.50 | x 50 | Rouge | 6,3x0,8mm | 0,5 à 1mm ² | sachet |
| 02735.10 | x 10 | Bleu | 6,3x0,8mm | 1,5 à 2,5mm ² | sachet |
| 02735.50 | x 50 | Bleu | 6,3x0,8mm | 1,5 à 2,5mm ² | sachet |
| 02736.10 | x 10 | Jaune | 6,3x0,8mm | 4 à 6mm ² | sachet |
| 02736.50 | x 50 | Jaune | 6,3x0,8mm | 4 à 6mm ² | sachet |

Cosse à sertir avec une pince puis chauffer pour rétrécir la gaine (gaine avec colle pour étanchéité).
Température d'utilisation de -55° à +125°C.



Réf. 02734.10/50

Réf. 02735.10/50

Réf. 02736.10/50

Cosses plates femelles isolées



Double sertissage

| Réf. | | Couleur | Dimensions | Section du câble | Conditionnement |
|----------|------|---------|--------------|-------------------------|-----------------|
| 16878.10 | x 10 | Rouge | 2,8 x 0,5mm | 0,5 à 1mm ² | blister |
| 16818.10 | x 10 | Rouge | 6,3 x 0,8mm | 0,5 à 1mm ² | blister |
| 16989.10 | x 10 | Bleu | 2,8 x 0,5 mm | 1 à 2,5mm ² | blister |
| 16820.10 | x 10 | Bleu | 4,8x0,8 mm | 1 à 2,5mm ² | blister |
| 16822.10 | x 10 | Bleu | 6,3 x 0,8mm | 1 à 2,5 mm ² | blister |
| 16983.10 | x 10 | Jaune | 9,5 x 1,1mm | 2,5 à 6 mm ² | blister |
| 16824.10 | x 10 | Jaune | 6,3x0,8mm | 2,5 à 6mm ² | blister |

INFO

Double sertissage : cosse renforcée par un fourreau pour un sertissage optimal du fil électrique dans la cosse.



Réf. 16818.10

Réf. 16822.10

Réf. 16824.10

Cosses plates femelles 100% isolées



Double sertissage

| Réf. | | Couleur | Dimensions | Section du câble | Conditionnement |
|----------|------|---------|-------------|-------------------------|-----------------|
| 16832.10 | x 10 | Rouge | 6,3 x 0,8mm | 0,25 à 1mm ² | blister |
| 16834.10 | x 10 | Bleu | 6,3 x 0,8mm | 1 à 2,5mm ² | blister |
| 16836.10 | x 10 | Jaune | 6,3 x 0,8mm | 2,5 à 6mm ² | blister |

INFO

Double sertissage : cosse renforcée par un fourreau pour un sertissage optimal du fil électrique dans la cosse.



Réf. 16832.10

Réf. 16834.10

Réf. 16836.10

Cosses plates femelles 100% isolées thermorétractables



Simple sertissage.
Rétréint 3:1.

3:1

| Réf. | | Couleur | Dimensions | Section du câble | Conditionnement |
|----------|------|---------|------------|--------------------------|-----------------|
| 02731.10 | x 10 | Rouge | 6,3x0,8mm | 0,5 à 1mm ² | sachet |
| 02731.50 | x 50 | Rouge | 6,3x0,8mm | 0,5 à 1mm ² | sachet |
| 02732.10 | x 10 | Bleu | 6,3x0,8mm | 1,5 à 2,5mm ² | sachet |
| 02732.50 | x 50 | Bleu | 6,3x0,8mm | 1,5 à 2,5mm ² | sachet |
| 02733.10 | x 10 | Jaune | 6,3x0,8mm | 4 à 6mm ² | sachet |
| 02733.50 | x 50 | Jaune | 6,3x0,8mm | 4 à 6mm ² | sachet |

Cosse à sertir avec une pince puis chauffer pour rétrécir la gaine (gaine avec colle pour étanchéité).
Température d'utilisation de -55° à +125°C.



Réf. 02731.10/50

Réf. 02732.10/50

Réf. 02733.10/50

Cosse plate mâle 6,3X0.8mm - lot de 100pc

Laiton naturel.
En sachet.

| Réf. | | Dimensions | Section du câble | Conditionnement |
|-------|-------|------------|--------------------------|-----------------|
| 19543 | x 100 | 6,3x0,8mm | 0,5 à 1,5mm ² | sachet |
| 19544 | x 100 | 6,3x0,8mm | 1 à 2,5mm ² | sachet |



Cosse plate double (mâle et femelle) isolée bleue 6,3x0,8mm - lot de 100pc



Simple sertissage

| Réf. | | Couleur | Dimensions | Section du câble | Conditionnement |
|-----------|-------|---------|------------|------------------------|-----------------|
| 16856.100 | x 100 | Bleu | 6,3x0,8mm | 1 à 2,5mm ² | boite PVC |



Cosse plate double (mâle et femelle) isolée bleue 6,3x0,8mm - blister de 10pc



Double sertissage

| Réf. | | Couleur | Dimensions | Section du câble | Conditionnement |
|----------|------|---------|-------------|------------------------|-----------------|
| 16856.10 | x 10 | Bleu | 6,3 x 0,8mm | 1 à 2,5mm ² | blister |



INFO

Double sertissage : cosse renforcée par un fourreau pour un sertissage optimal du fil électrique dans la cosse.

Cosses plates mâles isolées



Simple sertissage

| Réf. | | Couleur | Dimensions | Section du câble | Conditionnement |
|-----------|-------|---------|-------------|-------------------------|-----------------|
| 16880.100 | x 100 | Rouge | 2,8 x 0,5mm | 0,25 à 1mm ² | boite PVC |
| 16881.100 | x 100 | Rouge | 4,8 à 0,8mm | 0,25x1mm ² | boite PVC |
| 16826.100 | x 100 | Rouge | 6,3 à 0,8mm | 0,25x1mm ² | boite PVC |
| 16885.100 | x 100 | Bleu | 4,8 x 0,8mm | 1 à 2,5mm ² | boite PVC |
| 16828.100 | x 100 | Bleu | 6,3x0,8mm | 1 à 2,5mm ² | boite PVC |
| 16830.50 | x 50 | Jaune | 6,3 x 0,8mm | 2,5 à 6mm ² | boite PVC |



Réf. 16826.100



Réf. 16828.100



Réf. 16830.50



Cosses plates mâles isolées



Double sertissage.

| Réf. | | Couleur | Dimensions | Section du câble | Conditionnement |
|----------|------|---------|--------------|-------------------------|-----------------|
| 16880.10 | x 10 | Rouge | 2,8 x 0,5mm | 0,25 à 1mm ² | blister |
| 16881.10 | x 10 | Rouge | 4,8 x 0,8mm | 0,25 à 1mm ² | blister |
| 16826.10 | x 10 | Rouge | 6,3 x 0,8mm | 0,25 à 1mm ² | blister |
| 16885.10 | x 10 | Bleu | 4,8 x 0,8mm | 1 à 2,5mm ² | blister |
| 16828.10 | x 10 | Bleu | 6,3 x 0,8 mm | 1 à 2,5mm ² | blister |
| 16830.10 | x 10 | Jaune | 6,3 x 0,8 mm | 2,5 à 6mm ² | blister |



Réf. 16826.10



Réf. 16828.10



Réf. 16830.10

INFO

Double sertissage : cosse renforcée par un fourreau pour un sertissage optimal du fil électrique dans la cosse.

Lot de 10 cosses panachées



5 cosses mâles et 5 cosses femelles.

| Réf. | | | Couleur |
|-------|------|---|---------|
| 16890 | x 10 | Cosses plates isolées Mâle/Femelle | Bleu |
| 16891 | x 10 | Cosses plates isolées Mâle/Femelle | Rouge |
| 16892 | x 10 | Cosses rondes isolées Mâle/Femelle | Bleu |
| 16895 | x 10 | Cosses rondes isolées Mâle/Femelle | Jaune |
| 16893 | x 10 | Cosses plates thermorétractables Mâle/Femelle | Bleu |
| 16894 | x 10 | Cosses plates thermorétractables Mâle/Femelle | Rouge |



Réf. 16890



Réf. 16891



Réf. 16892



Réf. 16895



Réf. 16894



Réf. 16893

Cosses plates mâles isolées thermorétractables



Rétreint 3:1.

3:1

| Réf. | | Couleur | Dimensions | Section du câble | Conditionnement |
|----------|------|---------|-------------|--------------------------|-----------------|
| 02728.10 | x 10 | Rouge | 6,3 x 0,8mm | 0,5 à 1mm ² | sachet |
| 02728.50 | x 50 | Rouge | 6,3 x 0,8mm | 0,5 à 1mm ² | sachet |
| 02729.10 | x 10 | Bleu | 6,3 x 0,8mm | 1,5 à 2,5mm ² | sachet |
| 02729.50 | x 50 | Bleu | 6,3 x 0,8mm | 1,5 à 2,5mm ² | sachet |
| 02730.10 | x 10 | Jaune | 6,3 x 0,8mm | 4 à 6mm ² | sachet |
| 02730.50 | x 50 | Jaune | 6,3 x 0,8mm | 4 à 6mm ² | sachet |



Réf. 02728.10/50



Réf. 02729.10/50



Réf. 02730.10/50

Cosse à sertir avec une pince puis chauffer pour rétreindre la gaine (gaine avec colle pour étanchéité).
Température d'utilisation de -55° à +125°C.

ÉLECTRICITÉ 12-24 V

COSSE À OEIL

Cosses à oeil à souder et à sertir non isolées

En laiton étamé.

SODELEC

NOUVEAU

| Réf. | Lot de | Dimensions | Section du câble | Conditionnement |
|----------|--------|------------|-------------------|-----------------|
| 77800.04 | x 4 | M6 | 10mm ² | blister |
| 77800.25 | x 25 | M6 | 10mm ² | sachet |
| 77802.04 | x 4 | M8 | 10mm ² | blister |
| 77802.25 | x 25 | M8 | 10mm ² | sachet |
| 77804.04 | x 4 | M6 | 16mm ² | blister |
| 77804.25 | x 25 | M6 | 16mm ² | sachet |
| 77806.04 | x 4 | M8 | 16mm ² | blister |
| 77806.25 | x 25 | M8 | 16mm ² | sachet |
| 77808.04 | x 4 | M10 | 16mm ² | blister |
| 77808.25 | x 25 | M10 | 16mm ² | sachet |
| 77810.04 | x 4 | M6 | 25mm ² | blister |
| 77810.25 | x 25 | M6 | 25mm ² | sachet |
| 77812.04 | x 4 | M8 | 25mm ² | blister |
| 77812.25 | x 25 | M8 | 25mm ² | sachet |
| 77814.04 | x 4 | M10 | 25mm ² | blister |
| 77814.25 | x 25 | M10 | 25mm ² | sachet |
| 77816.04 | x 4 | M8 | 35mm ² | blister |
| 77816.25 | x 25 | M8 | 35mm ² | sachet |
| 77818.04 | x 4 | M10 | 35mm ² | blister |
| 77818.25 | x 25 | M10 | 35mm ² | sachet |
| 77820.04 | x 4 | M12 | 35mm ² | blister |
| 77820.25 | x 25 | M12 | 35mm ² | sachet |
| 77822.04 | x 4 | M8 | 50mm ² | blister |
| 77822.25 | x 25 | M8 | 50mm ² | sachet |
| 77824.04 | x 4 | M10 | 50mm ² | blister |
| 77824.25 | x 25 | M10 | 50mm ² | sachet |
| 77826.04 | x 4 | M12 | 50mm ² | blister |
| 77826.25 | x 25 | M12 | 50mm ² | sachet |
| 77828.04 | x 4 | M10 | 70mm ² | blister |
| 77828.25 | x 25 | M10 | 70mm ² | sachet |
| 77830.04 | x 4 | M12 | 70mm ² | blister |
| 77830.25 | x 25 | M12 | 70mm ² | sachet |
| 77832.04 | x 4 | M10 | 95mm ² | blister |
| 77832.25 | x 25 | M10 | 95mm ² | sachet |
| 77834.04 | x 4 | M12 | 95mm ² | blister |
| 77834.25 | x 25 | M12 | 95mm ² | sachet |



Cosses à oeil isolées

SODELEC

| Réf. | | Couleur | Dimensions | Section du câble | Conditionnement |
|-----------|-------|---------|------------|------------------------|-----------------|
| 16800.10 | x 10 | Rouge | M5 | 0,5 à 1mm ² | blister |
| 16800.100 | x 100 | Rouge | M5 | 0,5 à 1mm ² | boite PVC |
| 16803.100 | x 100 | Rouge | M6 | 0,5 à 1mm ² | boite PVC |
| 16804.10 | x 10 | Bleu | M5 | 1 à 2,5mm ² | blister |
| 16804.100 | x 100 | Bleu | M5 | 1 à 2,5mm ² | boite PVC |
| 16806.10 | x 10 | Bleu | M6 | 1 à 2,5mm ² | blister |
| 16806.100 | x 100 | Bleu | M6 | 1 à 2,5mm ² | boite PVC |
| 16808.10 | x 10 | Bleu | M8 | 1 à 2,5mm ² | blister |
| 16808.100 | x 100 | Bleu | M8 | 1 à 2,5mm ² | boite PVC |
| 16810.10 | x 10 | Bleu | M6 | 1 à 2,5mm ² | blister |
| 16810.50 | x 50 | Bleu | M6 | 1 à 2,5mm ² | boite PVC |
| 16812.10 | x 10 | Jaune | M8 | 4 à 6mm ² | blister |
| 16812.50 | x 50 | Jaune | M8 | 4 à 6mm ² | boite PVC |
| 16814.10 | x 10 | Jaune | M10 | 4 à 6mm ² | blister |
| 16814.50 | x 50 | Jaune | M10 | 4 à 6mm ² | boite PVC |



Cosses à oeil isolées thermorétractables

Rétreint 3:1.
En sachet.

SODELEC

| Réf. | | Couleur | Dimensions | Section du câble |
|----------|------|---------|------------|--------------------------|
| 02714.10 | x 10 | Rouge | M4 | 0,5 à 1mm ² |
| 02714.50 | x 50 | Rouge | M4 | 0,5 à 1mm ² |
| 02715.10 | x 10 | Rouge | M5 | 0,5 à 1mm ² |
| 02715.50 | x 50 | Rouge | M5 | 0,5 à 1mm ² |
| 02716.10 | x 10 | Rouge | M6 | 0,5 à 1mm ² |
| 02716.50 | x 50 | Rouge | M6 | 0,5 à 1mm ² |
| 02717.10 | x 10 | Bleu | M4 | 1,5 à 2,5mm ² |
| 02717.50 | x 50 | Bleu | M4 | 1,5 à 2,5mm ² |
| 02718.10 | x 10 | Bleu | M5 | 1,5 à 2,5mm ² |
| 02718.50 | x 50 | Bleu | M5 | 1,5 à 2,5mm ² |
| 02719.10 | x 10 | Bleu | M6 | 1,5 à 2,5mm ² |
| 02719.50 | x 50 | Bleu | M6 | 1,5 à 2,5mm ² |
| 02720.10 | x 10 | Bleu | M8 | 1,5 à 2,5mm ² |
| 02720.50 | x 50 | Bleu | M8 | 1,5 à 2,5mm ² |
| 02727.10 | x 10 | Jaune | M5 | 4 à 6mm ² |
| 02727.50 | x 50 | Jaune | M5 | 4 à 6mm ² |
| 02721.10 | x 10 | Jaune | M6 | 4 à 6mm ² |
| 02721.50 | x 50 | Jaune | M6 | 4 à 6mm ² |
| 02722.10 | x 10 | Jaune | M8 | 4 à 6mm ² |
| 02722.50 | x 50 | Jaune | M8 | 4 à 6mm ² |
| 02723.10 | x 10 | Jaune | M10 | 4 à 6mm ² |
| 02723.50 | x 50 | Jaune | M10 | 4 à 6mm ² |

Cosse à sertir avec une pince puis chauffer pour rétreindre la gaine (gaine avec colle pour étanchéité).
Température d'utilisation de -55° à +125°C.

3:1

LES +
→ Etanche



Cosses à fourches mâles isolées thermorétractables

Rétreint 3:1.

| Réf. | | Couleur | Dimensions | Section du câble | Conditionnement |
|-----------------|------|---------|------------|--------------------------|-----------------|
| 02724.10 | x 10 | Rouge | M4 | 0,5 à 1mm ² | sachet |
| 02724.50 | x 50 | Rouge | M4 | 0,5 à 1mm ² | sachet |
| 02725.10 | x 10 | Bleu | M5 | 1,5 à 2,5mm ² | sachet |
| 02725.50 | x 50 | Bleu | M5 | 1,5 à 2,5mm ² | sachet |
| 02726.10 | x 10 | Jaune | M5 | 4 à 6mm ² | sachet |
| 02726.50 | x 50 | Jaune | M5 | 4 à 6mm ² | sachet |

Cosse à sertir avec une pince puis chauffer pour rétreindre la gaine (gaine avec colle pour étanchéité).
Température d'utilisation de -55° à +125°C.

LES +
→ Etanche

SODELEC

3:1



Réf. 02724



Réf. 02725



Réf. 02726

Cosses rondes mâles isolées

Vinyle.

| Réf. | | Couleur | Dimensions | Section du câble | Conditionnement |
|------------------|-------|---------|------------|------------------------|-----------------|
| 16838.10 | x 10 | Rouge | M4 | 0,5 à 1mm ² | blister |
| 16838.100 | x 100 | Rouge | M4 | 0,5 à 1mm ² | boîte PVC |
| 16840.10 | x 10 | Bleu | M4 | 1 à 2,5mm ² | blister |
| 16840.100 | x 100 | Bleu | M4 | 1 à 2,5mm ² | boîte PVC |
| 16842.10 | x 10 | Jaune | M5 | 4 à 6mm ² | blister |
| 16842.50 | x 50 | Jaune | M5 | 4 à 6mm ² | boîte PVC |



Réf. 16838



Réf. 16840



Réf. 16842

Cosses rondes femelles 100% isolées

Vinyle.

| Réf. | | Couleur | Dimensions | Section du câble | Conditionnement |
|------------------|-------|---------|------------|------------------------|-----------------|
| 16844.10 | x 10 | Rouge | M4 | 0,5 à 1mm ² | blister |
| 16844.100 | x 100 | Rouge | M4 | 0,5 à 1mm ² | boîte PVC |
| 16846.10 | x 10 | Bleu | M4 | 1 à 2,5mm ² | blister |
| 16846.100 | x 100 | Bleu | M4 | 1 à 2,5mm ² | boîte PVC |
| 16848.10 | x 10 | Jaune | M5 | 4 à 6mm ² | blister |
| 16848.50 | x 50 | Jaune | M5 | 4 à 6mm ² | boîte PVC |



Réf. 16844



Réf. 16846



Réf. 16848

Domino 2,5mm² - lot de 10 barrettes de 12pc

Lot de 10 barrettes soit 120 dominos.

| Réf. | |
|--------------|-----------------------------------|
| 03285 | 10 barrettes Ø 2,5mm ² |



Domino 2,5/6/10mm² - lot de 6 barrettes de 12pc

Lot de 6 barrettes soit 72 dominos.

Composition :
3 barrettes Ø2,5mm²
2 barrettes Ø6mm²
1 barrette Ø10mm²

Réf. 03293



Domino - lot de 20 barrettes de 12pc

Lot de 20 barrettes soit 240 dominos.

| Réf. | |
|--------------|----------------------------------|
| 03288 | 20 barrettes Ø 6mm ² |
| 03292 | 20 barrettes Ø 10mm ² |



DEBFLEX

NOUVEAU

ÉLECTRICITÉ 12-24 V

COSSE - CONNECTEUR

Cosses jonction bout à bout isolées à sertir



| Réf. | | Couleur | Section du câble | Conditionnement |
|------------------|-------|---------|------------------------|-----------------|
| 16850.10 | x 10 | Rouge | 0,5 à 1mm ² | blister |
| 16850.100 | x 100 | Rouge | 0,5 à 1mm ² | boite PVC |
| 16852.10 | x 10 | Bleu | 1 à 2,5mm ² | blister |
| 16852.100 | x 100 | Bleu | 1 à 2,5mm ² | boite PVC |
| 16854.10 | x 10 | Jaune | 4 à 6mm ² | blister |
| 16854.50 | x 50 | Jaune | 4 à 6mm ² | boite PVC |



Réf. 16850



Réf. 16852



Réf. 16854

Cosses jonction bout à bout isolées thermorétractables à sertir



Rétreint 3:1.

| Réf. | | Couleur | Dimensions | Section du câble | Conditionnement |
|-----------------|------|---------|------------|--------------------------|-----------------|
| 02711.10 | x 10 | Rouge | 1,25mm | 0,5 à 1mm ² | sachet |
| 02711.50 | x 50 | Rouge | 1,25mm | 0,5 à 1mm ² | sachet |
| 02712.10 | x 10 | Bleu | 2mm | 1,5 à 2,5mm ² | sachet |
| 02712.50 | x 50 | Bleu | 2mm | 1,5 à 2,5mm ² | sachet |
| 02713.10 | x 10 | Jaune | 5,5mm | 4 à 6mm ² | sachet |
| 02713.50 | x 50 | Jaune | 5,5mm | 4 à 6mm ² | sachet |

3:1

Cosse à sertir avec une pince puis chauffer pour rétreindre la gaine (gaine avec colle pour étanchéité).
Température d'utilisation de -55° à +125°C.



Réf. 02711



Réf. 02712



Réf. 02713

Cosses jonction bout à bout isolées thermorétractables à souder



Rétreint 2:1.

Température mini de rétreint : 60°C.

Matière polyoléfine transparent.

1 anneau étain et 2 anneaux de colle.

Etamage automatique.

Etanche IP 67.

Température d'utilisation de -55° à +125°C.

2:1

| Réf. | | Couleur | Section du câble | Conditionnement |
|-----------------|------|---------|---------------------------|-----------------|
| 02745.10 | x 10 | Blanc | 0,25 à 0,5mm ² | sachet |
| 02745.50 | x 50 | Blanc | 0,25 à 0,5mm ² | sachet |
| 02746.10 | x 10 | Rouge | 0,5 à 1mm ² | sachet |
| 02746.50 | x 50 | Rouge | 0,5 à 1mm ² | sachet |
| 02747.10 | x 10 | Bleu | 1,5 à 2,5mm ² | sachet |
| 02747.50 | x 50 | Bleu | 1,5 à 2,5mm ² | sachet |
| 02748.10 | x 10 | Jaune | 4 à 6mm ² | sachet |
| 02748.50 | x 50 | Jaune | 4 à 6mm ² | sachet |

INFO

Idéal pour les environnements humides.
La chaleur fait fondre :
- l'étain pour connecter les fils
- le tube pour isoler les fils
- la colle pour l'étanchéité.



Réf. 02745



Réf. 02746



Réf. 02747



Réf. 02748

Connecteur rapide pour dérivation



Connecteurs auto-dénudants.

| Réf. | | Couleur | Section du câble | Conditionnement |
|-----------------|------|---------|------------------------|-----------------|
| 16748.10 | x 10 | Bleu | 1 à 2,5mm ² | blister |
| 16748.50 | x 50 | Bleu | 1 à 2,5mm ² | sachet |

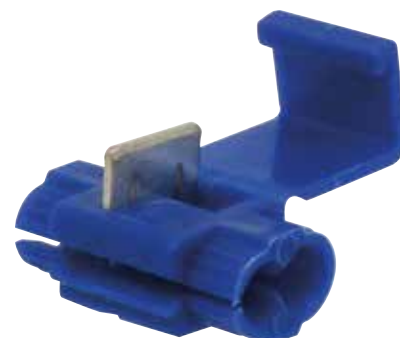

Cosse isolée + pince à cosSES - coffret de 91pc

1 pince à sertir.

Assortiment de 90 cosSES.

- Pour fil électrique de 0,25 à 1 mm² :
5 manchons
8 cosSES à oeil Ø intérieur 5mm
4 cosSES plates femelles
4 cosSES plates mâles

- Pour fil électrique de 1 à 2,5 mm² :
5 manchons
5 cosSES plates femelles
5 cosSES plates mâles
8 cosSES plates en "U"
8 cosSES à oeil Ø intérieur 6mm
8 cosSES à oeil Ø intérieur 5mm
10 cosSES à oeil Ø intérieur 3mm

- Pour fil électrique de 2,5 à 5 mm² :
5 cosSES plates en "U"
8 cosSES à oeil Ø intérieur 6mm
7 cosSES à oeil Ø intérieur 5mm

Réf. 15204



91 pièces

SODELEC



Cosse isolée - coffret de 105pc

- Pour fil électrique de 0,5 à 1,5 mm²
Manchon 10 pcs
CosSE plate mâle - 6,35x0,8 mm 5 pcs
CosSE plate femelle - 6,35x0,8 mm 5 pcs
CosSE à oeil - Ø int. 3,7mm 5 pcs
CosSE à oeil - Ø int. 5,3mm 5 pcs
CosSE fourche - Ø 5,3mm 5 pcs

- Pour fil électrique de 1,5 à 2,5 mm²
Manchon 10 pcs
CosSE plate mâle - 6,35x0,8 mm 5 pcs
CosSE plate femelle - 6,35x0,8 mm 5 pcs
CosSE à oeil - Ø int. 3,7mm 5 pcs
CosSE à oeil - Ø int. 5,3mm 5 pcs
CosSE fourche - Ø 5,3mm 5 pcs

- Pour fil électrique de 4 à 6 mm²
Manchon 10 pcs
CosSE plate mâle - 6,35x0,8 mm 5 pcs
CosSE plate femelle - 6,35x0,8 mm 5 pcs
CosSE à oeil - Ø int. 5,3mm 5 pcs
CosSE à oeil - Ø int. 6,4mm 5 pcs
CosSE fourche - Ø 5,3mm 5 pcs

Réf. 16816



105 pièces

SODELEC



Cosse isolée - coffret de 180pc

- Pour fil électrique de 0,5 à 1,5 mm²
Manchon 10 pcs
CosSE plate mâle - 6,35x0,8 mm 10 pcs
CosSE plate femelle - 6,35x0,8 mm 10 pcs
CosSE à oeil - Ø int. 3,7mm 10 pcs
CosSE à oeil - Ø int. 5,3mm 10 pcs
CosSE fourche - Ø 5,3mm 10 pcs

- Pour fil électrique de 1,5 à 2,5 mm²
Manchon 10 pcs
CosSE plate mâle - 6,35x0,8 mm 10 pcs
CosSE plate femelle - 6,35x0,8 mm 10 pcs
CosSE à oeil - Ø int. 3,7mm 10 pcs
CosSE à oeil - Ø int. 5,3mm 10 pcs
CosSE fourche - Ø 5,3mm 10 pcs

- Pour fil électrique de 4 à 6 mm²
Manchon 10 pcs
CosSE plate mâle - 6,35x0,8 mm 10 pcs
CosSE plate femelle - 6,35x0,8 mm 10 pcs
CosSE à oeil - Ø int. 5,3mm 10 pcs
CosSE à oeil - Ø int. 6,4mm 10 pcs
CosSE fourche - Ø 5,3mm 10 pcs

Réf. 16802



180 pièces

SODELEC



Cosse isolée - coffret de 280pc

Simple sertissage.

- Pour fil électrique de 0,25 à 1 mm² :
cosSE ronde mâle section Ø 4mm (20 pcs)
cosSE ronde femelle section Ø 4mm (15 pcs)
cosSE plate mâle 6,3mm (20 pcs)
cosSE plate femelle 6,3mm (20 pcs)
cosSE plate femelle 2,8mm (30 pcs)
cosSE plate femelle 4,8mm (35 pcs)

- Pour fil électrique de 1 à 2,5 mm² :
cosSE ronde mâle section Ø 5mm (15 pcs)
cosSE ronde femelle section Ø 5mm (15 pcs)
cosSE plate mâle 6,3mm (15 pcs)
cosSE plate femelle 6,3mm (25 pcs)
cosSE plate femelle 4,8mm (20 pcs)

- Pour fil électrique de 2,5 à 6 mm² :
cosSE ronde mâle section Ø 5mm (10 pcs)
cosSE ronde femelle section Ø 5mm (10 pcs)
cosSE plate mâle 6,3mm (15 pcs)
cosSE plate femelle 6,3mm (15 pcs)

Réf. 14096



280 pièces

SODELEC



ÉLECTRICITÉ 12-24 V

COFFRET ÉLECTRICITÉ

Cosse jonction bout à bout isolée thermorétractable - coffret de 150pc

Jonctions à sertir :

- 30 jonctions rouges section 0.5 - 1.5mm²
- 30 jonctions bleues section 1.5 - 2.5mm²
- 15 jonctions jaunes section 4 - 6mm²

Jonctions avec bague d'étain :

- 30 jonctions thermorétractables rouge section 0.5 - 1.5mm²
- 30 jonctions thermorétractables bleu section 1.5 - 2.5mm²
- 15 jonctions thermorétractables jaune section 4 - 6mm²

Réf. 02795

3:1



SODELEC

150 pièces

Cosse isolée + 1 testeur 6/12/24V - coffret de 301pc

- 1 organisateur 15 cases 320x220x40mm
- 50 connecteurs bleu rapides
- 25 cosses à oeil M8 bleu
- 25 cosses mâles 6,3x0,8 bleu
- 25 cosses fem. 6,3x0,8 bleu isolées
- 25 cosses cylindriques M4 bleu
- 25 cosses cylindriques M4 bleu isolées
- 25 cosses bout à bout bleu
- 25 cosses bout à bout rouge
- 25 cosses double M/F bleu
- 25 cosses fem. 6,3x0,8 bleu
- 25 cosses bout à bout jaune
- 1 testeur 6-12-24 V métal

Réf. 16797

SODELEC

301 pièces



Cosse isolée type électricité automobile - coffret de 460pc

Cosse double sertissage.

- 1 organisateur 26 cases 375x320x60mm
- 3 adhésifs 6000V 15mmx10M noir
- 100 colliers nylon 3,6x150
- 50 connecteurs bleu rapides
- 25 cosses à oeil M8 bleu
- 25 cosses mâles 6,3x0,8 bleu
- 25 cosses fem. 6,3x0,8 bleu isolées
- 25 cosses cylindriques M4 bleu isolée
- 25 cosses bout à bout bleu
- 25 cosses double M/F bleu
- 25 cosses à oeil M6 rouge
- 25 cosses mâles 6,3x0,8 rouge
- 25 cosses fem. 6,3x0,8 rouge isolées
- 25 cosses cylindriques M4 rouge
- 25 cosses cylindriques M4 rouge isolées
- 25 cosses bout à bout rouge
- 6 barrettes 12 plots dominos panachés

Réf. 16798



SODELEC

460 pièces

Cosse isolée type électricité agricole - coffret de 485pc

Cosse double sertissage.

- 1 organisateur 26 cases 375x320x60mm
- 3 adhésifs 6000V 15mmx10M noir
- 100 colliers nylon 3,6x150
- 50 connecteurs bleu rapides
- 25 cosses à oeil M8 bleu
- 25 cosses mâles 6,3x0,8 bleu
- 25 cosses fem. 6,3x0,8 bleu isolées
- 25 cosses cylindriques M4 bleu
- 25 cosses cylindriques M4 bleu isolées
- 25 cosses bout à bout bleu
- 25 cosses double M/F bleu
- 25 cosses mâles 6,3x0,8 jaune
- 25 cosses à oeil M8 jaune
- 25 cosses fem. 6,3x0,8 jaune isolées
- 25 cosses cylindriques M5 jaune
- 25 cosses cylindriques M5 jaune isolées
- 25 cosses bout à bout jaune
- 6 barrettes 12 plots dominos panachés

Réf. 16799



SODELEC

485 pièces

Fusibles micro à languettes latérales - lot de 50pc

En sachet.

| Réf. | Lot de | Couleur | Ampérage |
|-------|--------|---------|----------|
| 19560 | x 50 | Gris | 2A |
| 19561 | x 50 | Violet | 3A |
| 19562 | x 50 | Rose | 4A |
| 19563 | x 50 | Beige | 5A |
| 19564 | x 50 | Marron | 7.5A |
| 19565 | x 50 | Rouge | 10A |
| 19566 | x 50 | Bleu | 15A |
| 19567 | x 50 | Jaune | 20A |
| 19568 | x 50 | Blanc | 25A |
| 19569 | x 50 | Vert | 30A |

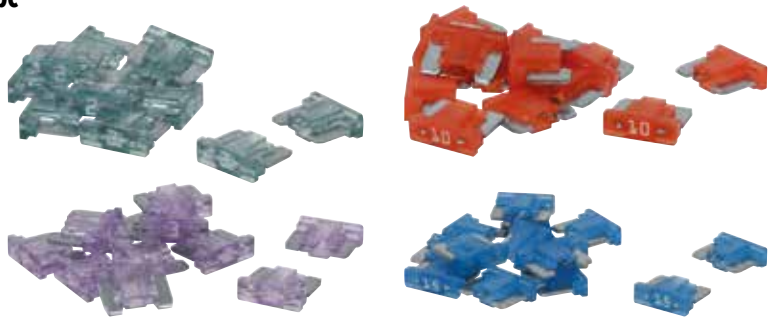

Fusibles mini enfichables - lot de 50pc

En blister.

| Réf. | Lot de | Couleur | Ampérage |
|-------|--------|---------|----------|
| 16078 | x 50 | Rose | 4A |
| 16073 | x 50 | Rouge | 10A |
| 16074 | x 50 | Bleu | 15A |
| 16075 | x 50 | Jaune | 20A |
| 16076 | x 50 | Blanc | 25A |
| 16077 | x 50 | Vert | 30A |

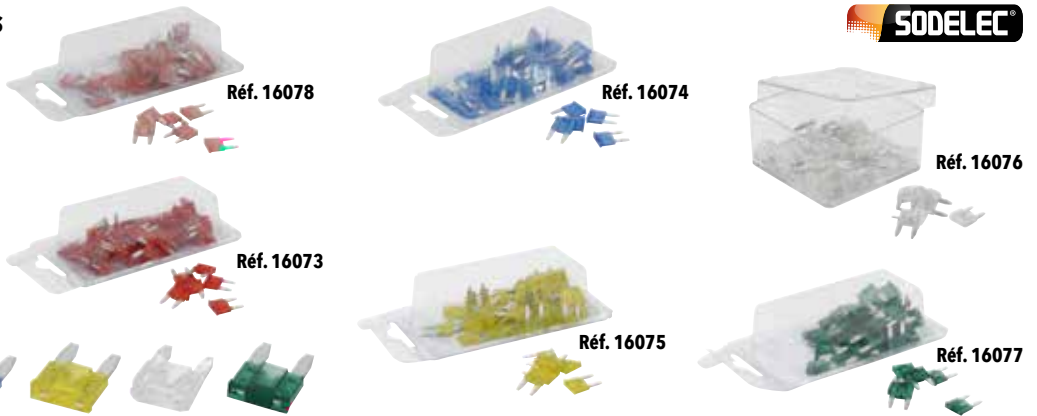

Fusible mini enfichable assortiment - blister de 8pc

En blister.
Composition :
3A
5A
7,5A
10A
15A
20A
25A
30A

Réf. 16200

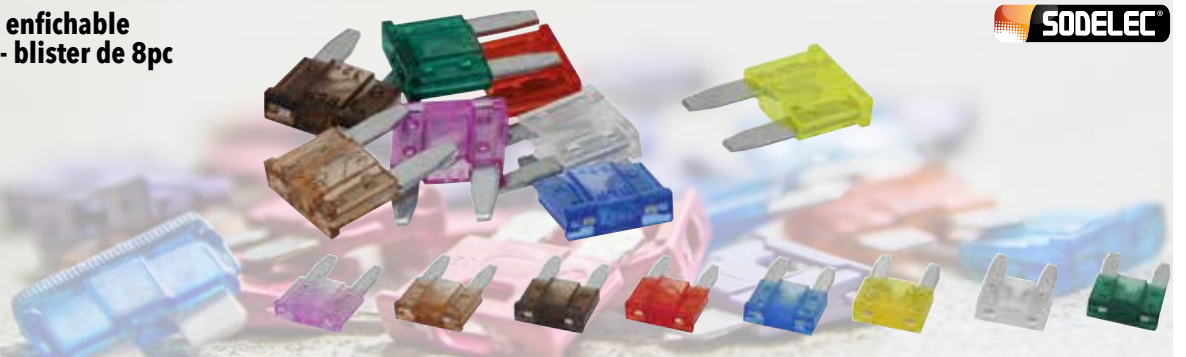

Fusibles enfichables standard

| Réf. | Lot de | Couleur | Ampérage | Conditionnement |
|-------|--------|---------|----------|-----------------|
| 16041 | x 50 | Beige | 5A | boite |
| 16042 | x 50 | Marron | 7,5A | boite |
| 16043 | x 50 | Rouge | 10A | boite |
| 16596 | x 10 | Rouge | 10A | blister |
| 16044 | x 50 | Bleu | 15A | boite |
| 16597 | x 10 | Bleu | 15A | blister |
| 16045 | x 50 | Jaune | 20A | boite |
| 16598 | x 10 | Jaune | 20A | blister |
| 16046 | x 50 | Blanc | 25A | boite |
| 16047 | x 50 | Vert | 30A | boite |



ÉLECTRICITÉ 12-24 V

FUSIBLE ENFICHABLE

Fusible enfichable assortiment - blister de 6pc



En blister.
Composition :
7,5A
10A
15A
20A
25A
30A



Réf. 16197

Fusible enfichable assortiment - blister de 10pc



En blister.
Composition :
1x3A
1x5A
1x7,5A
2x10A
1x15A
2x20A
1x25A
1x30A



Réf. 16193

Fusible enfichable assortiment - blister de 25pc



En blister.
Composition :
2x3A
3x5A
4x7,5A
5x10A
4x15A
3x20A
2x25A
2x30A

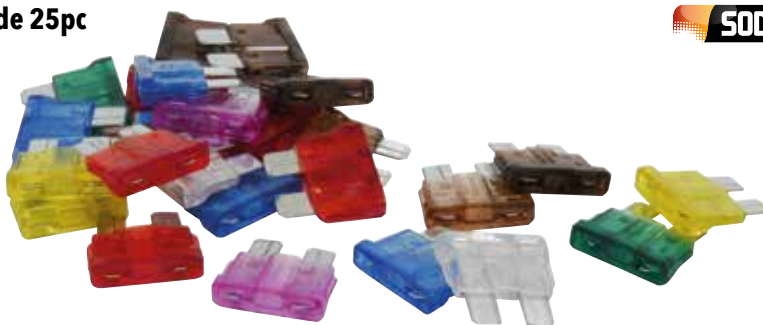

Réf. 16201

Fusible enfichable lumineux - lot de 25pc



19x12,2x5 mm

| Réf. | Lot de | Couleur | Ampérage | Conditionnement |
|-------|--------|---------|----------|-----------------|
| 17325 | x 25 | Marron | 7,5A | boite |
| 17327 | x 25 | Rouge | 10A | boite |
| 17328 | x 25 | Bleu | 15A | boite |
| 17330 | x 25 | Jaune | 20A | boite |
| 17331 | x 25 | Blanc | 25A | boite |
| 17332 | x 25 | Vert | 30A | boite |
| 17334 | x 25 | Orange | 40A | boite |



Fusible enfichable maxi - blister de 2pc



En blister.

| Réf. | Lot de | Couleur | Ampérage |
|-------|--------|---------|----------|
| 16750 | x 2 | Vert | 30A |
| 16751 | x 2 | Orange | 40A |
| 16708 | x 2 | Rouge | 50A |
| 16709 | x 2 | Beige | 70A |



Fusible enfichable maxi assortiment - blister de 5pc



En blister.
Composition :
30A
40A
50A
60A
70A



Réf. 16203

Fusible verre assortiment - blister de 6pc



En blister.
Composition :
1x2A
2x10A
2x15A
1x25A

Réf. 16199



Fusible steatite et fusible radio - blister de 10pc



En blister.
Composition :
1x5A
2x8A
2x10A
2x16A
2x25A
Radio 2A

Réf. 16202

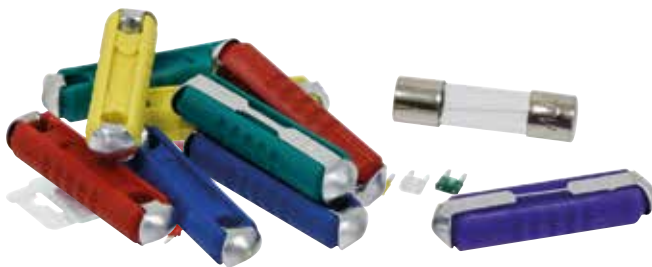

Fusible enfichable midi - lot de 5pc

Trou de fixation Ø 5,3 mm.
Entr'axe 30mm.
Dimensions : 40x12mm.
En sachet.

| Réf. | Lot de | Couleur | Ampérage |
|-------|--------|---------|----------|
| 17335 | x 5 | Rose | 30A |
| 17336 | x 5 | Vert | 40A |
| 17337 | x 5 | Rouge | 50A |
| 17338 | x 5 | Jaune | 60A |
| 17339 | x 5 | Marron | 70A |
| 17340 | x 5 | Blanc | 80A |
| 17341 | x 5 | Bleu | 100A |
| 17342 | x 5 | Orange | 125A |



Fusible steatite - blister de 10pc



En blister.

| Réf. | Lot de | Couleur | Ampérage |
|-------|--------|---------|----------|
| 16056 | x 10 | Bleu | 8A |
| 16057 | x 10 | Vert | 10A |
| 16058 | x 10 | Jaune | 16A |
| 16059 | x 10 | Rouge | 25A |



Fusible steatite BNA 40A noir - blister de 100pc



En blister.

| Réf. | 16722 |
|----------|-------|
| Lot de | x 100 |
| Couleur | Noir |
| Ampérage | 40A |



Fusible enfichable mega - lot de 5pc

Trou de fixation Ø 8 mm.
Entr'axe 50,8mm.
Dimensions : 68,6x19mm.
En sachet.

| Réf. | Lot de | Couleur | Ampérage | Diamètre |
|-------|--------|---------|----------|----------|
| 17343 | x 5 | Jaune | 100A | 8mm |
| 17344 | x 5 | Vert | 125A | 8mm |
| 17345 | x 5 | Orange | 150A | 8mm |
| 17346 | x 5 | Blanc | 175A | 8mm |
| 17347 | x 5 | Bleu | 200A | 8mm |
| 17348 | x 5 | Beige | 225A | 8mm |
| 17349 | x 5 | Rose | 250A | 8mm |
| 17350 | x 5 | Noir | 300A | 8mm |
| 17351 | x 5 | Marron | 500A | 8mm |



Support de mini fusible pour ligne supplémentaire

Intensité max 10A.
En sachet.

| Réf. | Lot de |
|-----------------|--------|
| 19571 | x 1 |
| 19571.10 | x 10 |



Support étanche de mini fusible enfichable - lot de 25pc

Pour mini-fusibles enfichables.
Corps PVC.
En sachet.

Réf. 17354



Support de fusible avec fusible enfichable 10A - blister



| Réf. | Conditionnement |
|--------------|-----------------|
| 16066 | blister |

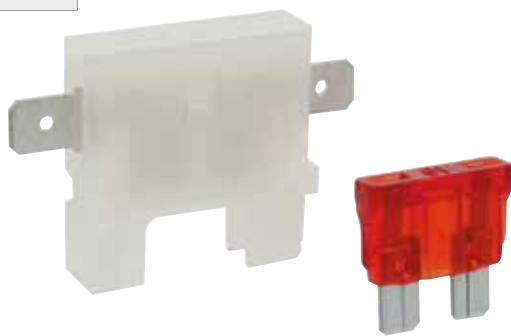

Support de fusible enfichable

En sachet.
Vendu sans fusible.

| Réf. | Lot de |
|-----------------|--------|
| 19553 | x 1 |
| 19553.10 | x 10 |



Support de fusible sur connecteur de fil rapide

Sur connecteur de fil rapide.
En sachet.

| Réf. | Lot de |
|-----------------|--------|
| 19554 | x 1 |
| 19554.10 | x 10 |

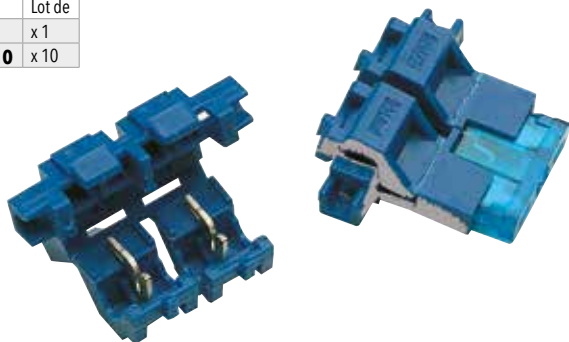

Support de fusible pour ligne supplémentaire

Intensité max 10A.
En sachet.

| Réf. | Lot de |
|-----------------|--------|
| 19570 | x 1 |
| 19570.10 | x 10 |

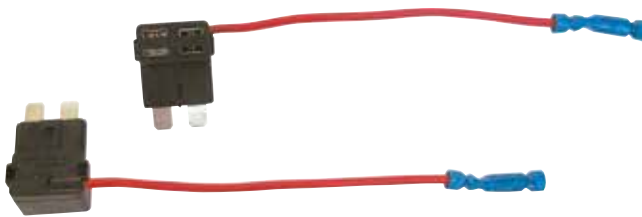

Support étanche de fusible enfichable - lot de 25pc

Pour fusibles enfichables standard.
Corps PVC.
En sachet.

Réf. 17355



Support étanche de fusible maxi enfichable - lot de 10pc

Pour maxi fusibles enfichables.
Corps PVC.
En sachet.

Réf. 17356



Boitier à fusibles languettes universelles

En sachet.

| Réf. | |
|--------------|-----------------|
| 19557 | Pour 4 fusibles |
| 19558 | Pour 6 fusibles |
| 19559 | Pour 8 fusibles |

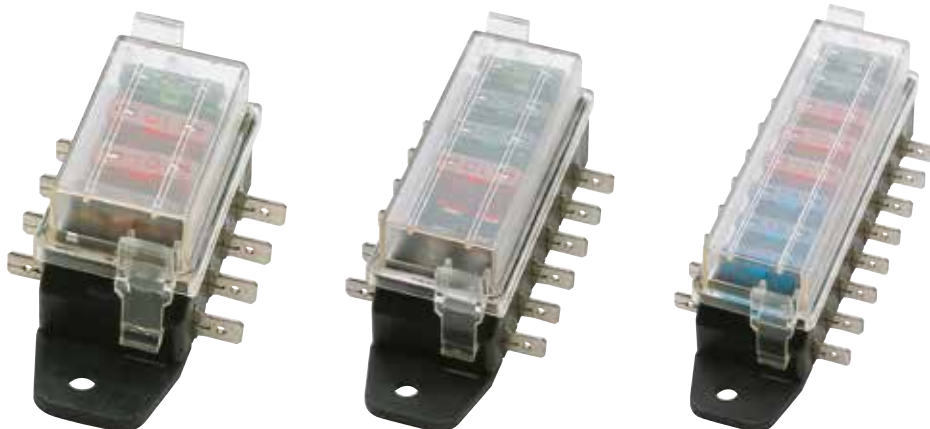

Support de fusible steatite avec fusible 8A - blister de 3pc

Fermeture baïonnette.
En blister.

Réf. 16064



Support de fusible steatite - lot de 25pc

Pour fusibles steatites 6x25mm.
Fermeture baïonnette.
En sachet.

Réf. 17352



Support fusibles mega

Intensité max : 500A.
Voltage : 32V.
Dimensions : M8.
En sachet.

| Réf. | Lot de |
|-----------------|--------|
| 19551 | x 1 |
| 19551.10 | x 10 |



Support de fusibles à languette

En sachet.

| Réf. | Lot de |
|-----------------|--------|
| 19555 | x 1 |
| 19555.10 | x 10 |



Support de fusibles maxi

En sachet.

| Réf. | Lot de |
|-----------------|--------|
| 19556 | x 1 |
| 19556.10 | x 10 |



Support de fusible midi ou fourche entraxe 30mm

Pour fusibles midi ou à fourche.
Entraxe 30mm.
En sachet.

| Réf. | Lot de |
|-----------------|--------|
| 19552 | x 1 |
| 19552.10 | x 10 |



FUSIBLE

Fusible enfilable mini assortiment - coffret de 120pc



20x5A
20x10A
20x15A
20x20A
20x25A
20x30A

Ref. 14100

120 pièces
Mini

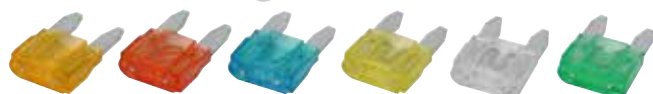

Fusible enfilable standard assortiment - coffret de 120pc



20x5A
20x10A
20x15A
20x20A
20x25A
20x30A

Ref. 14102

120 pièces
Standard



Fusible enfilable mini/standard/ maxi assortiment - coffret de 166pc



Mini :
12x5A
12x7,5A
12x10A
12x15A
12x20A
12x25A
12x30A
Standard :
12x7,5A
12x10A
12x15A
12x20A
12x25A
12x30A
Maxi :
2x20A
2x30A
2x40A
2x50A
2x60A

166 pièces
Mini/standard/maxi



Ref. 14099

Fusible enfilable assortiment avec testeur 12V - coffret 92pc



15x5A
15x10A
15x15A
15x20A
15x25A
15x30A

Ref. 14103

92 pièces
Standard



Fusible enfilable mini+standard+maxi assortiment - coffret de 88pc



Mini - fusibles :
5 fusibles 3A
5 fusibles 5A
5 fusibles 7,5A
5 fusibles 10A
5 fusibles 15A
5 fusibles 20A
5 fusibles 25A
5 fusibles 30A

88 pièces
Mini/standard/maxi

Fusibles standard :

5 fusibles 3A
5 fusibles 5A
5 fusibles 7,5A
5 fusibles 10A
5 fusibles 15A
5 fusibles 20A
5 fusibles 25A
5 fusibles 30A

Maxi - fusibles :

1 fusible 20A
1 fusible 30A
1 fusible 40A
1 fusible 50A
1 fusible 60A
1 fusible 70A
1 fusible 80A
1 fusible 100A

Ref. 17997



Fusible enfilable standard assortiment - coffret de 236pc



Fusibles enfilables standard.

Composition :
1 boîte CARGO 800
10 fusibles 3A
15 fusibles 5A
20 fusibles 7,5A
50 fusibles 10A
50 fusibles 15A
50 fusibles 20A
20 fusibles 25A
20 fusibles 30A

236 pièces
Standard

Ref. 16544



Fusible enchafable mini/standard assortiment - coffret de 311pc



Fusibles enchafables standard + mini fusibles.

Composition :
 1 boîte CARGO 900
 10 fusibles 3A
 15 fusibles 5A
 30 fusibles 7,5A
 30 fusibles 10A
 30 fusibles 15A
 30 fusibles 20A
 20 fusibles 25A
 20 fusibles 30A
 10 mini-fusibles 3A
 15 mini-fusibles 5A
 20 mini-fusibles 10A
 20 mini-fusibles 15A
 20 mini-fusibles 20A
 20 mini-fusibles 25A
 20 mini-fusibles 30A

Réf. 16546



311 pièces

Fusible enchafable standard/steatite assortiment - coffret de 326pc



Fusibles enchafables standard + steatites.

Composition :
 1 boîte CARGO 900
 20 fusibles steatites 5A
 20 fusibles steatites 8A
 20 fusibles steatites 10A
 20 fusibles steatites 16A
 20 fusibles steatites 25A
 10 fusibles enchafables 3A
 15 fusibles enchafables 5A
 40 fusibles enchafables 7,5A
 40 fusibles enchafables 10A
 40 fusibles enchafables 15A
 40 fusibles enchafables 20A
 20 fusibles enchafables 25A
 20 fusibles enchafables 30A

Réf. 16545



326 pièces

Fusible steatite assortiment - coffret de 120pc



20x6A
 20x8A
 20x16A
 20x20A
 20x25A
 20x30A

Réf. 14104



120 pièces

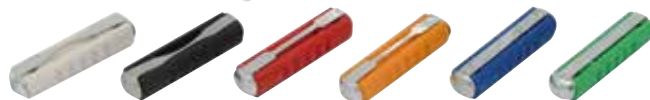

Fusible verre assortiment - coffret de 120pc



20x5A
 20x10A
 20x15A
 20x20A
 20x25A
 20x30A

Réf. 14101



120 pièces



Pince crocodile gainée rouge et noire assortiment - coffret de 28pc



10 pinces crocodile Lg 50mm
 6 mini pinces fines gainées rouge et noire Lg 35mm
 2 pinces larges 25A rouge et noire
 2 pinces larges 30A rouge et noire
 6 pinces fines gainées rouge et noire Lg 40mm
 2 pinces larges gainées rouge et noire Lg 40mm

Réf. 14108



28 pièces



Pince crocodile gainée rouge et noire assortiment - blister de 10pc



Assortiment de 10 pinces (5 rouges + 5 noires).
 En blister.

Réf. 04128



Pince crocodile 80mm 30A



| Réf. | Lot de | Couleur | Ampérage | Longueur | Conditionnement |
|-------|--------|------------|----------|----------|-----------------|
| 04195 | | Rouge | 30A | 80mm | vrac |
| 04196 | | Noir | 30A | 80mm | vrac |
| 04129 | x 2 | Rouge/Noir | 30A | 80mm | blister |



ÉLECTRICITÉ 12-24 V

COLLIER NYLON

Colliers nylon - lot de 100pc

Multi usages.
En polyamide 6-6.
Degré inflammabilité UL94V-2
auto extinguable.
Utilisation à l'extérieur, noir anti UV.
Sans halogène, sans silicone.

| Réf. | Lot de | Couleur | Dimensions |
|-------|--------|----------|-------------|
| 16746 | x 100 | Vert | 2,4 x 111mm |
| 16867 | x 100 | Noir | 2,5 x 100mm |
| 16868 | x 100 | Noir | 2,5 x 200mm |
| 16869 | x 100 | Noir | 3,6 x 140mm |
| 16788 | x 100 | Incolore | 3,6 x 140mm |
| 17181 | x 100 | Incolore | 3,6 x 200mm |
| 16870 | x 100 | Noir | 3,6 x 200mm |
| 16789 | x 100 | Blanc | 4,8 x 180mm |
| 16871 | x 100 | Noir | 4,8 x 180mm |
| 16897 | x 100 | Incolore | 4,8 x 300mm |
| 16872 | x 100 | Noir | 4,8 x 300mm |
| 17182 | x 100 | Noir | 4,8 x 380mm |
| 17187 | x 100 | Noir | 7,2 x 200mm |
| 16874 | x 100 | Noir | 7,2 x 300mm |
| 17188 | x 100 | Noir | 7,2 x 450mm |

100 pièces



SODELEC



Collier nylon assortiment multicoloreurs - boîte pvc de 450pc

SODELEC

Assortiment de 450 pièces :
2,5x100mm : 200 pcs.
4,8x200mm : 200 pcs.
4,8x280mm : 50 pcs.

Réf. 17184

450 pièces



Collier nylon assortiment noir - lot de 250pc

SODELEC

Assortiment de 250 pièces :
2,5x100mm : 160 pcs.
4,8x200mm : 40 pcs.
7,2x200mm : 10 pcs.
4,8x300mm : 30 pcs.
7,2x300mm : 10 pcs.

Réf. 17183

250 pièces



Colliers nylon Tyrap noirs

Avec languette de verrouillage en acier inox.
Pratiquement indesserrable.
En polyamide 6-6.
Degré inflammabilité UL94V-2 auto extinguable.
Pour tous les endroits - anti UV.

| Réf. | Lot de | Dimensions |
|-------|--------|-------------|
| 16984 | x 100 | 2,4 x 92mm |
| 16986 | x 100 | 2,4 x 203mm |
| 16988 | x 100 | 3,6 x 140mm |
| 16990 | x 100 | 3,6 x 208mm |
| 16992 | x 100 | 4,8 x 186mm |
| 16994 | x 100 | 4,8 x 290mm |
| 16996 | x 100 | 4,8 x 360mm |
| 16997 | x 50 | 6,9 x 223mm |
| 16998 | x 50 | 6,9 x 340mm |

LES +

→ Avec languette inox A4
(qualité marine Type 316)



INFO

Montage conseillé sur tous les véhicules ou endroits subissant des vibrations.

Collier nylon Tyrap multicolore 4.8x186mm - lot de 100pc

Sachet de 100 pcs
9 couleurs
Avec languette de verrouillage en acier inox.
Pratiquement indesserrable.
En polyamide 6-6 - 4,7x186.
Degré inflammabilité UL94V-2.
Auto extinguable.

Réf. 16909

LES +

→ Languette inox



Collier nylon d'installation Col-Ty 9x180mm noir - lot de 100pc

Accrochage et fixation des câbles dans les secteurs de l'industrie et du bâtiment.
Résiste aux intempéries.
Conforme à la norme EDF HN 33/5/622.
Polyamide de 12 - Noir Anti UV.
Degré inflammabilité UL94HB.
Auto extinguable.
Livré sans cheville.

INFO

Tête à simple verrouillage

| Réf. | 16701 |
|-----------------|---------|
| Dimensions | 9x180mm |
| Conditionnement | carton |



Cheville nylon d'installation Col-Ty 8mm noir - lot de 100pc

Polyamide 11/12 - Noir Anti UV.
Degré inflammabilité UL94HB.
Auto extinguable.
Diamètre de perçage 8 mm.
Livré sans collier.

| Réf. | 16707 |
|-----------------|--------|
| Lot de | x 100 |
| Conditionnement | carton |



Colliers nylon d'installation Col-Ty - lot de 100pc

Accrochage et fixation des câbles dans les secteurs de l'industrie et du bâtiment.
Résiste aux intempéries.
Conforme à la norme EDF HN 33/5/622.
Polyamide de 12 - Noir Anti UV.
Degré inflammabilité UL94HB.
Auto extinguable.

LES +

→ Tête à double verrouillage

| Réf. | Lot de | Dimensions |
|-------|--------|------------|
| 16703 | x 100 | 9x260mm |
| 16705 | x 100 | 9x360mm |



Lampes homologuées et conformes aux normes européennes

Utilisation universelle sur véhicules tourisme, poids-lourds, matériel agricole et forestier, engins de travaux publics...



Lampe code européen standard

| | Culot | Conditionnement | Lot de | Référence |
|---------------------------------|-------|-----------------|--------|--------------|
| CE - 12V - P45 - 45/40W Blanche | P45t | Blister | x 1 | 16007 |
| CE - 24V - P45 - 55/50W Blanche | P45t | boite | x 1 | 16080 |



Lampe H4

| Lot de | Culot | Conditionnement | x 1 | x 10 |
|------------------------------------|-------|-----------------|--------------|-----------------|
| H4 - 12V - P43 - 60/55W Blanche | P43t | Blister | 16011 | - |
| H4 - 12V - P43 - 100/80W Blanche * | | boite | 16009 | 16009.10 |
| H4 - 12V - P45 - 60/55W Blanche | P45t | Blister | 16019 | - |
| H4 - 12V - P45 - 100/80W Blanche * | | boite | 16013 | - |
| H4 - 24V - P43 - 75/70W Blanche * | P43t | boite | 16025 | 16025.10 |



Lampes H1

| Lot de | Culot | Conditionnement | x 1 | x 10 |
|-------------------|--------|-----------------|--------------|-----------------|
| H1 - 12V - 55W | P14,5s | Blister | 16221 | - |
| | | boite | 16220 | 16220.10 |
| H1 - 12V - 100W * | P14,5s | Blister | 16224 | - |
| H1 - 24V - 70W * | P14,5s | boite | 16284 | 16284.10 |



Lampe H7

| Lot de | Culot | Conditionnement | x 1 | x 10 |
|------------------|-------|-----------------|--------------|-----------------|
| H7 - 12V - 55W | Px26d | Blister | 16858 | - |
| | | boite | 16863 | 16863.10 |
| H7 - 24V - 70W * | Px26d | boite | 16864 | 16864.10 |



Lampe H9 12V 65W PGJ19,5

| | Culot | Conditionnement | Lot de | Référence |
|------------------|---------|-----------------|--------|--------------|
| H9 - 12V - 65W * | PGJ19,5 | boite | x 1 | 16026 |



Lampe H885 12V 50W PG13

| | Culot | Conditionnement | Lot de | Référence |
|--------------------------------------|-------|-----------------|--------|--------------|
| H885 - 12V - 50W (adaptable case IH) | PG13 | boite | x 1 | 16022 |



Lampe H886

| Lot de | Culot | Conditionnement | x 1 | x 10 |
|--|-------|-----------------|--------------|-----------------|
| H886 - 12V - 50W (adaptable Johndeer, Ford, Fiat agri) | PG13 | boite | 16018 | 16018.10 |



* Non homologuée route. Réservee à la compétition.

Lampes homologuées et conformes aux normes européennes

Utilisation universelle sur véhicules tourisme, poids-lourds, matériel agricole et forestier, engins de travaux publics...



Lampe H3

| Lot de | Culot | Conditionnement | x 1 | x 10 |
|-------------------|-------|-----------------|--------------|-----------------|
| H3 - 12V - 55W | PK22s | Blister | 16231 | - |
| | | boîte | 16230 | 16230.10 |
| H3 - 12V - 100W * | PK22s | Blister | 16234 | - |
| H3 - 24V - 70W * | PK22s | boîte | 16286 | 16286.10 |



Lampe poirette

| Lot de | Culot | Conditionnement | x 2 | x 10 |
|----------------------|-------|-----------------|-----------------|-------------------------|
| Poirette 12V - 21/5W | S25 | Blister | 16241.02 | - |
| | | boîte | - | 16241.10 |
| Poirette 12V - 21W | S25 | Blister | 16236.02 | - |
| | | boîte | - | 16236.10 |
| Poirette 24V - 21/5W | S25 | boîte | - | 16248.10 NOUVEAU |
| Poirette 24V - 21W | S25 | boîte | - | 16244.10 NOUVEAU |



Lampe graisseur

| Lot de | Culot | Conditionnement | x 2 | x 10 |
|---------------------|-------|-----------------|-----------------|-------------------------|
| Graisseur 12V - 5W | BA15S | Blister | 16246.02 | - |
| | | boîte | - | 16246.10 |
| Graisseur 12V - 10W | BA15S | boîte | - | 16229.10 NOUVEAU |
| Graisseur 24V - 5W | BA15S | boîte | - | 16249.10 NOUVEAU |



Lampe graisseur

| Lot de | Culot | Conditionnement | x 2 | x 10 |
|---------------------|-------|-----------------|-----------------|-------------------------|
| Graisseur 12V - 5W | BA15S | boîte | - | 16246.10 |
| | | Blister | 16246.02 | - |
| Graisseur 12V - 10W | BA15S | boîte | - | 16229.10 NOUVEAU |
| Graisseur 24V - 5W | BA15S | boîte | - | 16249.10 NOUVEAU |



Lampe témoin

| Témoin 12V - BA9S - 4W | Culot | Conditionnement | Lot de | Référence |
|------------------------|-------|-----------------|--------|-------------------------|
| | BA9S | blister | | 16261.02 NOUVEAU |



Lampe témoin sans culot

| Lot de | Culot | Conditionnement | x 2 | x 10 |
|----------------------------|-------------|-----------------|-----------------|-------------------------|
| Wedgebase 12V - 5mm - 1,2W | W2,1 x 4,6A | Blister | 16267.02 | - |
| | | boîte | - | 16267.10 |
| Wedgebase 12V - 10 mm - 3W | W2,1 x 9,5A | Blister | 16263.02 | - |
| Wedgebase 12V - 10mm - 5W | W2,1 x 9,5A | Blister | 16265.02 | - |
| | | boîte | - | 16265.10 |
| Wedgebase 24V - 10mm - 3W | W2,1 x 9,5A | boîte | - | 16896.10 NOUVEAU |
| Wedgebase 24V - 10mm - 5W | W2,1 x 9,5A | boîte | - | 16901.10 NOUVEAU |



Lampe bax

| BAX 10D 12V - 1,2W | Culot | Conditionnement | Lot de | Référence |
|--------------------|---------|-----------------|--------|-------------------------|
| | Bax 10d | boîte | x 10 | 16693.10 NOUVEAU |



* Non homologuée route. Réserve à la compétition.

Lampes homologuées et conformes aux normes européennes

Utilisation universelle sur véhicules tourisme, poids-lourds, matériel agricole et forestier, engins de travaux publics...



Lampe code européen Narva

| Lot de | | | x 1 | x 10 |
|--------------------------------|-----------------|-------|--------------|-----------------|
| Culot | Conditionnement | | | |
| CE - 12V - 45/40W - R2 Blanche | P45t | boite | 20102 | 20102.10 |



Lampe H1 narva

| Lot de | | | x 1 | x 10 |
|------------------|-----------------|---------|--------------|-----------------|
| Culot | Conditionnement | | | |
| H1 - 12V - 55W | P14,5s | Blister | 20115 | - |
| | | boite | 20114 | 20114.10 |
| H1 - 24V - 70W * | P14,5s | boite | 20118 | 20118.10 |



Lampe H11 12V 55W PGJ19-2

| Culot | Conditionnement | Lot de | Référence |
|-----------------|-----------------|--------|--------------|
| H11 - 12V - 55W | PGJ19-2 | x 1 | 20128 |



Lampe H3 Narva

| Lot de | | | x 1 | x 10 |
|------------------|-----------------|---------|--------------|-----------------|
| Culot | Conditionnement | | | |
| H3 - 12V - 55W | PK22s | Blister | 20123 | - |
| | | boite | 20122 | 20122.10 |
| H3 - 24V - 70W * | PK22s | boite | 20126 | 20126.10 |



Lampe H4 Narva

| Lot de | | | x 1 | x 10 |
|-----------------------------|-----------------|---------|--------------|-----------------|
| Culot | Conditionnement | | | |
| H4 - 12V - 60/55W Blanche | P43t - 38 | Blister | 20107 | - |
| | | boite | 20106 | 20106.10 |
| | P45t | boite | - | 20108 |
| H4 - 12V - 60/55W Blanche | P45t | boite | 20108 | - |
| H4 - 24V - 75/70W Blanche * | P43t - 38 | boite | 20110 | 20110.10 |



Lampe H7 Narva

| Lot de | | | x 1 | x 10 |
|------------------------|-----------------|---------|--------------|-----------------|
| Culot | Conditionnement | | | |
| H7 - 12V - 55W Blanche | Px26d | Blister | 20113 | - |
| | | boite | 20112 | 20112.10 |
| H7 - 24V - 70W * | Px26d | boite | 20105 | - |
| H7 HD - 24V - 70W * | Px26d | boite | 20104 | - |



Lampe H9 12V 65W PGJ19,5

| Culot | Conditionnement | Lot de | Référence |
|------------------|-----------------|--------|--------------|
| H9 - 12V - 65W * | PGJ19-5 | x 1 | 20130 |



Lampe H885 Narva 12,8V 50W PG13 NVA C1

| Culot | Conditionnement | Lot de | Référence |
|--------------------|-----------------|--------|--------------|
| H885 - 12,8V - 50W | PG13 | x 1 | 20119 |



Lampe HBR 12V 60W P20d

| Culot | Conditionnement | Lot de | Référence |
|-------------------|-----------------|--------|--------------|
| HBR - 12V - 65W * | P20d | x 1 | 20132 |



Lampe H886 Narva 12,8V 50W PGJ13 NVA C1

| Culot | Conditionnement | Lot de | Référence |
|--------------------|-----------------|--------|--------------|
| H886 - 12,8V - 50W | PGJ13 | x 1 | 20120 |



* Non homologuée route. Réservee à la compétition.

Lampes homologuées et conformes aux normes européennes

Utilisation universelle sur véhicules tourisme, poids-lourds, matériel agricole et forestier, engins de travaux publics...



Lampe BAX BX8.5d

| | Culot | Conditionnement | Lot de | Référence |
|--------------------------|--------|-----------------|--------|-----------------|
| BAX LIGHT GREEN 12V - 2W | BX8,5d | boîte | x 10 | 20101.10 |



Lampe graisseur Narva

| Lot de | Culot | Conditionnement | x 2 | x 10 |
|----------------------------|--------|------------------|----------------------|--------------------------------|
| Graisseur 12V - 5W | BA15S | Blister boîte | 20145.02 - | - 20145.10 |
| Graisseur 12V - 10W | BA15S | Blister boîte | 20147.02 - | - 20147.10 |
| Graisseur 12V - 10W Ambrée | BAU15S | boîte | - | 20149.10 |
| Graisseur 24V - 5W | BA15S | boîte | - | 20148.10 NOUVEAU |
| Graisseur 24V - 10W | BA15S | boîte | - | 20150.10 NOUVEAU |



Lampe navette Narva

| Lot de | Culot | Conditionnement | x 2 | x 10 |
|-----------------------------|-------|------------------|----------------------|--------------------------------|
| Navette 12V - 5W - 11 x 35 | SV8,5 | Blister boîte | 20153.02 - | - 20153.10 |
| Navette 12V - 10W - 11 x 41 | SV8,5 | Blister boîte | 20155.02 - | - 20155.10 |
| Navette 24V - 5W - 11 x 35 | SV8,5 | boîte | - | 20156.10 NOUVEAU |
| Navette 24V - 10W - 11 x 35 | SV8,5 | boîte | - | 20158.10 NOUVEAU |



Lampe poirette Narva

| Lot de | Culot | Conditionnement | x 2 | x 10 |
|-----------------------------|--------|------------------|----------------------|--------------------------------|
| Poirette 12V - 21/4W | BAZ15d | boîte | - | 20170.10 NOUVEAU |
| Poirette 12V - 21/5W | BAY15d | Blister boîte | 20139.02 - | - 20139.10 |
| Poirette 12V - 21W | BA15S | Blister boîte | 20135.02 - | - 20135.10 |
| Poirette 12V - 21W - Ambrée | BAU15S | Blister boîte | 20137.02 - | - 20137.10 |
| Poirette 24V - 21/5W | BAY15d | boîte | - | 20142.10 NOUVEAU |
| Poirette 24V - 21W | BA15S | boîte | - | 20140.10 NOUVEAU |
| Poirette 24V - 21W Ambrée | BAU15S | boîte | - | 20141.10 |



Lampe témoin Narva

| Lot de | Culot | Conditionnement | x 2 | x 10 |
|----------------------|-------|------------------|----------------------|--------------------------------|
| Témoin 12V - 4W | BA9S | Blister boîte | 20161.02 - | - 20161.10 |
| Témoin 12V - 21W | BAY9S | boîte | - | 20100.10 |
| Témoin 24V - 4W | BA9S | boîte | - | 20168.10 NOUVEAU |
| Témoin 24V - 21W | BAY9S | boîte | - | 20169.10 |
| Témoin H6W- 12V - 6W | BA9S | boîte | - | 20184.10 |



Lampe Wedgebase Narva

| Lot de | Culot | Conditionnement | x 2 | x 10 |
|-----------------------------------|-------------|------------------|----------------------|-------------------------------------|
| Wedgebase 12V - 5mm - 1,2W | W2x4,6d | Blister boîte | 20163.02 - | - 20163.10 NOUVEAU |
| Wedgebase 12V - 10mm - 3W | W2,1x9,5d | Blister boîte | 20165.02 - | - 20165.10 |
| Wedgebase 12V - 10mm - 5W | W2,1x9,5d | Blister boîte | 20167.02 - | - 20167.10 |
| Wedgebase 12V - 10mm - 5W Ambrée | W2,1x9,5d | boîte | - | 20236.10 |
| Wedgebase 12V - 10mm - 5W Ambrée | W2,1 x 9,5d | boîte | - | 20182.10 NOUVEAU |
| Wedgebase 12V - 16mm - 16W | W16W | boîte | - | 20239.10 |
| Wedgebase 12V - 16mm - 21/5W | W3x16q | boîte | - | 20233.10 |
| Wedgebase 12V - 16mm - 21W | W3x16d | boîte | - | 20238.10 |
| Wedgebase 12V - 16mm - 21W Ambrée | WX3x16d | boîte | - | 20232.10 |
| Wedgebase 12V - 160mm - 5W | W2,1x9,5d | boîte | - | 20237.10 |
| Wedgebase 24V - 5mm - 1,2W | W2x4,6d | boîte | - | 20230.10 |
| Wedgebase 24V - 10mm - 5W | W2,1x9,5d | boîte | - | 20231.10 |



ÉLECTRICITÉ 12-24 V

LAMPE LED

Lampe LED 36W 2400lumens- coffret de 2pc

Faisceau simple.
Couleur 6000K.
Aluminium.
Durée de vie >30000 heures.
Livret en coffret de 2pcs.

SODELEC®

NOUVEAU

GARANTIE
3
ANS

| Réf. | Lot de | Tension | Ampoule | Culot | Puissance | Lumens |
|--------------|--------|---------|---------|---------|-----------|--------|
| 02016 | x 2 | 9-32V | H1 | P14,5s | 36W | 2400lm |
| 02017 | x 2 | 9-32V | H4 | P43t-38 | 36W | 2400lm |
| 02018 | x 2 | 9-32V | H7 | P26d | 36W | 2400lm |

LES +

- 160% de lumière en plus
- Plus de visibilité

INFO

Non homologué route



Réf. 02016



Réf. 02017



Réf. 02018

Lampe témoin LED 12V 1.5W - blister de 2pc

Système anti-erreur OBD.
Couleur 6000K.
5 LED blanches.
Applications : feux de position et de stationnement, éclairage du tableau de bord, éclairage boîte à gants et coffre, plaque d'immatriculation.

SODELEC®

NOUVEAU

GARANTIE
3
ANS

| Réf. | Lot de | Tension | Puissance | Culot | Conditionnement |
|--------------|--------|---------|-----------|-----------|-----------------|
| 02014 | x 2 | 12V | 1,5W | Ba9s | blister |
| 02019 | x 2 | 12V | 1,5W | BAY9s | blister |
| 02076 | x 2 | 12V | 1,5W | W2,1x9,5d | blister |



Réf. 02014



Réf. 02019



Réf. 02076



Lampe navette LED 12V 2W SV8,5 - blister de 2pc

Système anti-erreur OBD.
Couleur 6000K.
3 LED blanches.
Applications : éclairage du tableau de bord, lampe pour plaque immatriculation, éclairage boîte à gants et coffre.

SODELEC®

NOUVEAU

GARANTIE
3
ANS

| Réf. | Lot de | Tension | Puissance | Culot | Conditionnement |
|--------------|--------|---------|-----------|------------|-----------------|
| 02078 | x 2 | 12V | 2W | SV8,5 39mm | blister |



Lampe poirette LED 12V 3W - blister de 2pc

Système anti-erreur OBD.
Couleur 6000K.
Applications : 3ème feu stop, feux stop, feux de position arrière.

SODELEC®

NOUVEAU

GARANTIE
3
ANS

| Réf. | Lot de | Tension | Puissance | Culot | Conditionnement |
|--------------|--------|---------|-----------|--------|-----------------|
| 02074 | x 2 | 12V | 3W | BAY15d | blister |
| 02071 | x 2 | 12V | 3W | BA15s | blister |



Réf. 02074



Réf. 02071



Lampe H1 LED 12V 25W - boîte de 2pc

Gamme X-TREME Ultinon génération 2.
Éclairage avant et anti-brouillard.
Lampe à la pointe des performances pour les éclairages LED Retrofit.

La technologie exclusive Lumileds Altilon SMD utilisée par les constructeurs automobile produit une lumière 250% plus vive et blanche, pour une conduite de nuit plus agréable.

| Réf. | Lot de | Modèle | Culot |
|-------|--------|----------------|---------|
| 02900 | x 2 | H1 - 12V - 25W | P14,5s |
| 02901 | x 2 | H4 - 12V - 22W | P43t-38 |
| 02902 | x 2 | H7 - 12V - 25W | PX26d |

LES +

- Excellente visibilité et excellent confort oculaire.
- Un faisceau lumineux stable, orienté là où vous en avez besoin.
- LED durable, robuste et facile à installer.

PHILIPS

NOUVEAU

2 ANS
GARANTIE

INFO

Non homologué route



Réf. 02900



Réf. 02901



Réf. 02902

Lampe Wedgebase LED 12V 0,9W - blister de 2pc

Gamme X-TREME Ultinon Génération 2.
Pour une conduite sûre et une touche de modernité, choisissez les feux de position et les lampes d'intérieur Philips X-treme Ultinon LED T10. Puissants, précis et élégants, ils offrent style et sécurité. Leur conception en céramique garantit leur résistance à la chaleur.

| Réf. | Lot de | Modèle | Culot |
|-------|--------|------------------|-----------|
| 02921 | x 2 | T10 - 12V - 0,9W | W2,1x9,5d |
| 02922 | x 2 | T10 - 12V - 0,9W | W2,1x9,5d |

LES +

- Eclairages extérieurs LED plus lumineux
- Plus de style
- Excellente diffusion de la lumière
- Eclairages LED plus durables
- Qualité exceptionnelle

PHILIPS

NOUVEAU

2 ANS
GARANTIE



Réf. 02921



Réf. 02922



Lampe LED 12/24V - blister de 2pc

Gamme X-TREME Ultinon Génération 2.
Pour une conduite sûre et une touche de modernité, choisissez les feux de marche arrière éclatants Philips X-treme Ultinon LED.
Puissants, précis et élégants, ils offrent style et sécurité.

| Réf. | Lot de | Modèle | Culot |
|-------|--------|-----------------------------|--------|
| 02926 | x 2 | P21 - 12/24V - 2,7W | BA15s |
| 02930 | x 2 | W21 - 12V/24V - 1,7W | W3x16d |
| 02932 | x 2 | W21/5 - 12V/24V - 0,3W/2,2W | W3x16q |

LES +

- Eclairages extérieurs LED plus lumineux
- Plus de style
- Excellente diffusion de la lumière
- Eclairages LED plus durables
- Qualité exceptionnelle

PHILIPS

NOUVEAU

2 ANS
GARANTIE



Réf. 02926



Réf. 02930



Réf. 02932

Lampe navette LED 12V 1W

Gamme X-TREME Ultinon génération 2.
Personnalisez votre intérieur avec des éclairages LED plus lumineux.

Ne perdez plus vos clés avec les navettes lumineuses LED, élégantes et durables pour éclairage intérieur et plaques d'immatriculations.

Une lumière jusqu'à 6000K illumine l'intérieur du véhicule telle la lumière du jour.

| Réf. | Lot de | Modèle | Culot |
|-------|--------|---------------------------|-------|
| 02911 | x 1 | Fest 14x30mm - 12V - 1W | SV8,5 |
| 02913 | x 1 | Fest 10,5x38mm - 12V - 1W | SV8,5 |
| 02914 | x 1 | Fest 10,5x43mm - 12V - 1W | SV8,5 |

LES +

- Eclairages intérieurs à LED plus lumineux
- Élégance accrue
- Eclairages à LED plus durables
- Qualité Philips exceptionnelle - Durée de vie : jusqu'à 12 ans



Réf. 02911



Réf. 02913



Réf. 02914

Lampe navette LED 24V 1W SV8,5

Gamme X-TREME Ultinon Génération 2.
Nouvelle gamme de LED pour éclairage de l'habitacle.

Ces produits ont été améliorés pour offrir aux conducteurs tous les avantages de la gamme d'éclairage LED actuelle, la simplicité en plus!

| Référence | Lot de | Modèle | Culot |
|-----------|--------|-------------------------|-------|
| 02943 | x 1 | Fest 10,5x38 - 24V - 1W | SV8,5 |
| 02944 | x 1 | Fest 10,5x43 - 24V - 1W | SV8,5 |

LES +

- Thermo-résistant
- Ultra-efficace : température de couleur 6000K



Réf. 02943



Réf. 02944

Adaptateur LED CANbus 12V - lot de 2pc

Certains modèles de voiture connaissent des difficultés particulières liées aux éclairage LED retrofit.

Les adaptateurs CANbus exclusifs assurent le bon fonctionnement des systèmes d'éclairage du véhicule.

- Performances électriques supérieures.

- Connecteurs étanches.

- Des performances optimales dans toutes les conditions.

| Réf. | Lot de | Modèle |
|-------|--------|-------------------------------------|
| 02945 | x 2 | 12V - 5W |
| 02947 | x 2 | H4 12V |
| 02949 | x 2 | H7 12V clignotement - scintillement |

LES +

- Élimination des avertissements imprécis du tableau de bord
- Installation facile
- Aucun effet de scintillement
- Témoin de feux de route entièrement fonctionnel



ÉLECTRICITÉ 12-24 V

COFFRET DE SECOURS

Coffret de secours 12V H1 - 5 lampes et 2 fusibles



5 lampes :
 - Lampe H1
 - Navette C5W
 - Poirette P21W
 - Poirette P21/5W
 - Graisseur R5W
 2 fusibles enchâssables 15A et 10A
 Dimensions coffret : 85x65x52mm

| Référence | Lot de | Culot |
|-----------|--------|--------|
| 16285 | x 1 | H1 12V |
| 16285.10 | x 10 | |



H1

Coffret de secours 12V H1/H7 - 6 lampes et 2 fusibles



6 lampes :
 - Lampe H1
 - Lampe H7
 - Poirette P21W
 - Poirette P21/5W
 - Graisseur R5W
 - Wedgebase W5W
 2 fusibles enchâssables 15A et 10A
 Dimensions coffret : 85x65x52mm

| Réf. | Lot de | Culot |
|----------|--------|-----------|
| 16275 | x 1 | H1 H7 12V |
| 16275.10 | x 10 | |



H1-H7

Coffret de secours 12V H7 - 5 lampes et 2 fusibles



5 lampes :
 - Lampe H7
 - Poirette P21W
 - Poirette P21/5W
 - Graisseur R5W
 - Wedgebase W5W
 2 fusibles enchâssables 15A et 10A
 Dimensions coffret : 85x65x52mm

| Réf. | Lot de | Culot |
|----------|--------|--------|
| 16287 | x 1 | H7 12V |
| 16287.10 | x 10 | |



H7

Coffret de secours 12V H4 - 5 lampes et 2 fusibles



5 lampes :
 - Lampe H4 60/55W P43T
 - Navette C5W
 - Poirette P21/5W
 - Graisseur 5W R5W
 - Poirette 21W
 2 fusibles enchâssables 15A et 10A
 Dimensions coffret : 85x65x52mm

| Réf. | Lot de | Culot |
|----------|--------|--------|
| 16283 | x 1 | H4 12V |
| 16283.10 | x 10 | |



H4

Coffret de secours 12V H4 - 4 lampes et 2 fusibles



4 lampes :
 - Lampe H4
 - Poirette P21W
 - Graisseur R5W
 - Témoin T4W
 2 fusibles enchâssables
 Dimensions coffret : 90x65x53mm

| Réf. | Culot |
|-------|--------|
| 20173 | H4 12V |



H4

Coffret de secours 12V H4 - 6 lampes et 4 fusibles



6 lampes :
 - Lampe H4
 - Poirette P21/5W
 - Poirette P21W
 - Graisseur R5W
 - Navette C5W
 - Wedgebase W5W
 4 fusibles enchâssables
 Dimensions coffret : 90x90x53mm

| Réf. | Culot |
|-------|--------|
| 20171 | H4 12V |



H4

Coffret de secours 12V H1/H4/H7 - 8 lampes + 5 fusibles



- 8 lampes :
- 1 x H4 60/55W P43t
- 1 x H7 55W PX26d
- 1 x H1 55W P14,5s
- 1 x poirette PY21W BAU15s
- 1 x poirette ambrée P21/5W BA15s
- 1 x graisseur R5W BA15s
- 1 x navette C5W SV8 11x38
- 1 x wedgebase W5W W2,1x9,6d
- 1 x fusible 10A
- 1 x fusible 15A
- 1 x fusible 20A
- 1 x mini fusible 10A
- 1 x mini fusible 15A

Dimensions coffret : 85x85x55mm

Ref. 16270

H1-H4-H7



Coffret de secours 24V H7 - 6 lampes + 3 fusibles



- 6 lampes :
- 1 ampoule H7
- 1 navette C5W
- 2 Poirettes P21W
- 1 graisseur R10W
- 1 ampoule W5W

3 fusibles
Dimensions coffret : 90x90x53mm

Ref. 20176

24V
H7



Coffret de secours 12V H1/H7 - 7 lampes + 4 fusibles



- 7 lampes :
- Lampe H7
- Lampe H1
- Poirette P21/5W
- Poirette P21W PY21W
- Navette CW
- Wedgebase W5W

4 fusibles enfichables
Dimensions coffret : 90x90x53mm

Ref. 20172

H1-H7



Coffret de secours 24V H7 - 14 lampes + 8 fusibles



- 14 lampes :
- 2 ampoules H7
- 4 poirettes P21W
- 2 poirettes ambrées PY21W
- 2 graisseurs R10W
- 2 navettes C10W
- 2 wedgebase W5W

8 fusibles
Dimensions coffret : 185x100x54mm

Ref. 20179

24V
H7



Coffret de secours 12V H7 - 5 lampes + 2 fusibles



- 5 lampes :
- H7 55W
- Poirette P21W
- Graisseur R5W
- Wedgebase W5W
- Poirette ambrée PY21W

2 fusibles enfichables
Dimensions coffret : 90x65x52mm

Ref. 20177

H7



Coffret de secours 24V H4 - 7 lampes + 3 fusibles



- 7 lampes :
- Ampoule H4
- Navette C5W
- 3 x Poirette P21W
- Graisseur R10W
- Témoin T4W

3 fusibles enfichables
Dimensions coffret : 90x90x53mm

Ref. 20174

24V
H4



ÉLECTRICITÉ 12-24 V

PRÉSENTOIR MURAL

Lampe auto 12V assortiment - Présentoir mural de 249pc

SODELEC

Déjà monté.
Dim. 520x460x120 mm

Composition :

- 20 pcs H4 12v 60/55w P43t
- 28 pcs H7 12v 55w X26d
- 15 pcs H1 12v 55w P14.5s
- 15 pcs H3 12v 55w PK22s
- 21 pcs P21/5W 12v 21/5w BAY15d
- 21 pcs P21W 12v 21w BA15s
- 12 pcs PY21W 12v 21w BAU15s amber
- 16 pcs R5W 12v 5w BA15s
- 16 pcs R10W 12v 10w BA15s
- 15 pcs C5W 12v 5w SV8 x 38
- 10 pcs T8.5 12v 4w BA9s
- 20 pcs W5W 12v 5w W2.1 x 9.5d
- 10 pcs WY5W 12v 5w W2.1 x 9.5d amber
- 10 pcs 921 12V16W (T15) W2.1 x 9.5d
- 20 pcs T5 12v 1.2w W2.1 x 4.6d

Réf. 20180

Portes coulissantes.
Fermeture à clé.



Lampe auto 12V assortiment - Présentoir mural de 370pc

NARVA
GERMANY
SPEZIALLAMPEN

A monter.
Dim. 595x370x176 mm

Fermeture à clé.

Composition :

- 10 pcs H1 12V 55W P14,5s
- 10 pcs H3 12V 55W PK22s
- 30 pcs H4 12V 60/55W P43t-38
- 50 pcs H7 12V 55W PX26d
- 30 pcs P21W 12V
- 30 pcs P21/5W 12V
- 30 pcs R5W 12V
- 30 pcs R10W 12V
- 30 pcs T4W 12V
- 30 pcs C5W 12V
- 20 pcs FestT10,5x43 12V 10W
- 20 pcs W1,2W 12V
- 20 pcs W3W 12V
- 30 pcs W5W 12V

Réf. 20183

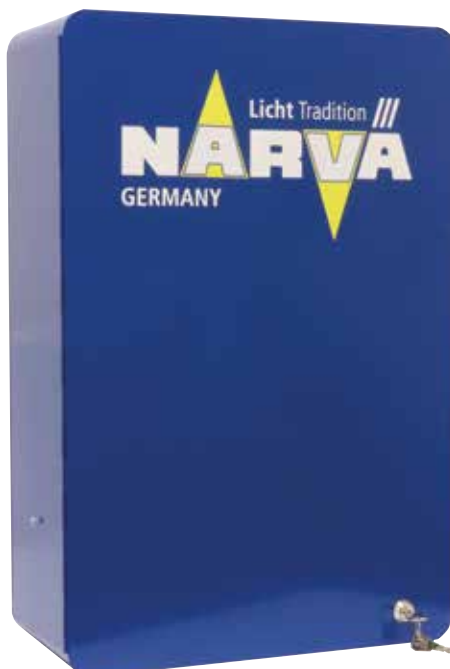

12V

Lampe auto 24V assortiment - Présentoir mural de 170pc

NARVA
GERMANY
SPEZIALLAMPEN

A monter.
Dim. 595x370x176 mm

Fermeture à clé.

Composition :

- 15 pcs H1 24V 70W
- 15 pcs H3 24V 70W PK22s
- 10 pcs H4 24V 75/70W P43t-38
- 20 pcs H7 24V 70W PX26d
- 10 pcs P21W 24V
- 10 pcs PY21W HD 24V
- 10 pcs R5W 24V
- 10 pcs R10W 24V
- 10 pcs T4W 24V
- 10 pcs W3W 24V
- 10 pcs W5W 24V
- 10 pcs W1,2W 24V 1.2W
- 10 pcs C5W 24V
- 10 pcs P21/5W 24V
- 10 pcs H21W 24V 21W BAY9s

Réf. 20185



24V

